

HYDRAULIIKKA



Letkut



1-Teräskudosletku 1SN

- Käyttökohteet: Hydraulikkajärjestelmät sekä öljyn, polttoaineiden, ilman ja veden siirtoon
 Sisäkumi: Öljyn kestävää synteettistä kumia
 Vahvike: 1 - teräskudos
 Ulkokumi: Hyvin säätä ja kulutusta kestävää synteettistä kumia
 Käyttölämpötila: -40...+100°C, hetkellisesti +125°C
 Huomatukset: Letku täyttää standardin EN 853 1 SN - SAE 100 R1AT / DIN 20022 1SN
 * = Mine Safety and Health Administration(MSHA) -hyväksytty paloa edistämätön ulkokumi

Tuotenumero	Koko	Sisämitta mm	Ulkomitta mm	Työ-/räjähdyspaine bar	Taivutussäde mm	Paino Kg/m	Holkki
5973 000 104	1/4"	6	13	225/900	100	0,25	5973 013 004
5973 000 106	3/8"	10	17	180/720	130	0,36	5973 013 006
5973 000 108	1/2"	13	20,1	160/640	180	0,45	5973 013 008
5973 000 110	5/8"	16	23,3	130/520	200	0,52	5973 013 010
5973 000 212*	3/4"	19	27,5	105/420	240	0,58	5973 013 012
5973 000 216*	1"	25	35,4	88/352	300	0,88	5973 013 016
5973 000 220*	1 1/4"	32	43,5	63/252	420	1,23	5973 013 020
5973 000 224*	1 1/2"	38	50	50/200	500	1,51	5973 013 024
5973 000 232*	2"	51	63,6	40/160	630	1,97	5973 013 032



2-Teräskudosletku 2SN

- Käyttökohteet: Hydraulikkajärjestelmät sekä öljyn, polttoaineiden, ilman ja veden siirtoon
 Sisäkumi: Öljyn kestävää synteettistä kumia
 Vahvike: 2 - teräskudosta
 Ulkokumi: Hyvin säätä ja kulutusta kestävää synteettistä kumia
 Käyttölämpötila: -40...+100°C, hetkellisesti +125°C
 Huomatukset: Letku täyttää standardin EN 853 2 SN - SAE 100 R2AT
 Mine Safety and Health Administration(MSHA) -hyväksytty paloa edistämätön ulkokumi

Tuotenumero	Koko	Sisämitta mm	Ulkomitta mm	Työ-/räjähdyspaine bar	Taivutussäde mm	Paino Kg/m	Holkki
5973 000 420	1 1/4"	32	48,3	125/500	420	2,02	5973 013 020
5973 000 424	1 1/2"	38	54,6	90/360	500	2,23	5973 013 024
5973 000 432	2"	51	67,3	80/320	630	2,85	5973 013 032

Letkut



Premier 2-Teräskudosletku

Erittäin korkealuokkainen hydraulikkaletku kovalla paineenkestolla ja erittäin hyvillä taivutus ominaisuuksilla.

- Käyttökohteet: Korkeapaineiset hydraulikkajärjestelmät sekä öljyn, polttoaineiden, ilman ja veden siirtoon
 Sisäkumi: Öljyn kestävää synteettistä kumia
 Vahvike: 2 - teräskudosta jotka on valmistettu korkealaatuisesta vetolujuus teräslangasta
 Ulkokumi: Erittäin hyvin säätä ja kulutusta kestävää synteettistä kumia
 Käyttölämpötila: -40...+120°C
 Huomautukset: Täyttää standardin EN 857 2SC - SAE 100 R16
 Mine Safety and Health Administration(MSHA) -hyväksyty paloa edistämätön ulkokumi

Tuotenumero	Koko	Sisämitta mm	Ulkomitta mm	Työ-/räjähdyspaine bar	Taivutussäde mm	Paino Kg/m	Holkki
5973 202 004	1/4"	6	13,3	450/1800	45	0,29	5973 013 304
5973 202 006	3/8"	10	17,0	390/1560	65	0,42	5973 013 306
5973 202 008	1/2"	13	20,4	350/1400	80	0,56	5973 013 308
5973 202 010	5/8"	16	24,5	350/1400	90	0,74	5973 013 310
5973 202 012	3/4"	19	27,5	300/1200	120	0,84	5973 013 312
5973 202 016	1"	25	35,3	230/920	160	1,27	5973 013 316



Letkut



Tekno 2SC 2-Teräskudosletku

Käyttökohteet:	Korkeapaineiset hydraulikkajärjestelmät sekä öljyn, polttoaineiden, ilman ja veden siirtoon
Sisäkumi:	Öljyn kestävää synteettistä kumia
Vahvike:	2 - teräskudosta
Ulkokumi:	Hyvin säätä ja kulutusta kestävää synteettistä kumia
Käyttölämpötila:	-40...+100°C, hetkellisesti +125°C
Huomautukset:	Täyttää standardin EN 857 2SC - SAE 100 R16 S

Tuotenumero	Koko	Sisämitta mm	Ulkomitta mm	Työ-/räjähdyspaine bar	Taivutussäde mm	Paino Kg/m	Holkki
5973 002 604	1/4"	6	13,3	400/1600	75	0,27	5973 013 304
5973 002 606	3/8"	10	17,0	330/1320	90	0,40	5973 013 306
5973 002 608	1/2"	13	20,4	275/1100	90	0,51	5973 013 308
5973 002 610	5/8"	16	23,8	250/1000	130	0,66	5973 013 310
5973 002 612	3/4"	19	27,5	215/860	200	0,81	5973 013 312
5973 002 616	1"	25	35,3	165/660	250	1,20	5973 013 316



Bridgestone 2-Teräskudosletku

Käyttökohteet:	Hydraulikkajärjestelmät sekä öljyn, polttoaineiden, ilman ja veden siirtoon
Sisäkumi:	Öljyn kestävää synteettistä kumia
Vahvike:	2 - teräskudosta jotka on valmistettu korkealaatuisesta vetolujuus teräslangasta
Ulkokumi:	Hyvin säätä ja kulutusta kestävää synteettistä kumia
Käyttölämpötila:	-40...+100°C, hetkellisesti +125°C
Huomautukset:	Täyttää standardin EN 857 2SC - SAE 100 R16 Mine Safety and Health Administration(MSHA) -hyväksytty paloa edistämätön ulkokumi

Tuotenumero	Koko	Sisämitta mm	Ulkomitta mm	Työ-/räjähdyspaine bar	Taivutussäde mm	Paino Kg/m	Holkki
5973 002 004	1/4"	6	14,9	420/1680	50	0,3	5973 013 004
5973 002 006	3/8"	10	17,2	350/1400	70	0,43	5973 013 006
5973 102 008	1/2"	13	20,9	350/1400	90	0,52	5973 013 008
5973 002 010	5/8"	16	24,9	250/1000	100	0,74	5973 013 010
5973 002 012	3/4"	19	28,7	250/1000	120	0,92	5973 013 012
5973 002 016	1"	25	35,8	210/840	190	1,25	5973 013 016

Letkut



Forest 3T 3-Teräskudosletku

Käyttökohteet: Korkeapaineiset hydraulikkajärjestelmät sekä öljyn, polttoaineiden, ilman ja veden siirtoon
 Sisäkumi: Öljyn kestävää synteettistä kumia
 Vahvike: 3 - teräskudosta
 Ulkokumi: Hyvin säätä ja kulutusta kestävää synteettistä kumia
 Käyttölämpötila: -40...+100°C, hetkellisesti +125°C

Tuotenumero	Koko	Sisämitta mm	Ulkomitta mm	Työ-/räjähdyspaine bar	Taivutussäde mm	Paino Kg/m	Holkki
5973 002 208	1/2"	13	22,4	470/1880	160	0,6	5973 403 008
5973 002 212	3/4"	19	29,5	375/1500	260	0,85	5973 003 312
5973 002 216	1"	25	36,4	310/1240	310	1,4	5973 003 316



Bridgestone 4ST+

Käyttökohteet: Korkeapaineiset hydraulikkajärjestelmät sekä öljyn, polttoaineiden, ilman ja veden siirtoon
 Bridgestone nelispiraaliletkut kestävä erittäin hyvin paineiskut
 Sisäkumi: Öljyn kestävää synteettistä kumia
 Vahvike: 4 - terässpiraalia
 Ulkokumi: Hyvin säätä ja kulutusta kestävää synteettistä kumia
 Käyttölämpötila: -40...+100°C, hetkellisesti +125°C
 Huomautukset: Täyttää standardin SAE 100 R15 / DIN 20023 / EN 856
 Mine Safety and Health Administration(MSHA) -hyväksytty paloa edistämätön ulkokumi
 * = 4ST

Tuotenumero	Koko	Sisämitta mm	Ulkomitta mm	Työ-/räjähdyspaine bar	Taivutussäde mm	Paino Kg/m	Holkki
5973 002 108	1/2"	13	22,2	420/1680	110	0,74	5973 403 008
5973 002 112	3/4"	19	30,1	420/1680	170	1,47	5973 003 312
5973 002 116	1"	25	36,6	420/1680	220	1,95	5973 003 316
5973 002 120	1 1/4"	32	45,00	420/1680	380	2,49	5973 014 020
5973 001 124*	1 1/2"	38	52,00	300/1200	280	3,03	5973 014 024

Painepesurin letkut



Teknojet 1SC Kuumavesipesurinletku

Käyttökohteet: Painepesureiden ja kuumavesipesureiden paineletku
 Sisäkumi: Synteettinenkumi, joka soveltuu kuumalle vedelle
 Vahvike: 1-Teräskudos
 Ulkokumi: Synteettinenkumi joka on sään, kulutuksen ja öljyn kestävä
 Käyttölämpötila: -10...+135 °C, hetkellisesti +150 °C

Tuotenumero	Koko	Sisämitta mm	Ulkomitta mm	Työ-/räjähdyspaine bar	Taivutussäde mm	Paino Kg/m	Holkki
5973 202 104	1/4"	6,4	12,2	250/1000	75	0,20	5973 013 604
5973 202 106	3/8"	9,5	15,6	250/1000	90	0,27	5973 013 606
5973 202 108	1/2"	12,8	19,1	250/1000	130	0,35	5973 013 608



Teknojet 2SC Kuumavesipesurinletku

Käyttökohteet: Painepesureiden ja kuumavesipesureiden paineletku
 Sisäkumi: Synteettinenkumi, joka soveltuu kuumalle vedelle
 Vahvike: 2-Teräskudos
 Ulkokumi: Synteettinenkumi joka on sään, kulutuksen ja öljyn kestävä
 Käyttölämpötila: -40...+135 °C, hetkellisesti +155 °C

Tuotenumero	Koko	Sisämitta mm	Ulkomitta mm	Työ-/räjähdyspaine bar	Taivutussäde mm	Paino Kg/m	Holkki
5973 202 204	1/4"	6,4	13,4	400/1600	75	0,27	5973 013 304
5973 202 206	3/8"	9,5	17,0	400/1600	90	0,40	5973 013 306
5973 202 208	1/2"	12,8	20,1	400/1600	130	0,54	5973 013 308

Termoplastiset Letkut R7



Termoplastinen SAE 100 R7 letku Polyesterivahvikkeella

Käyttökohteet: Yleiskäyttöön hydraulikassa muun muassa trukki- ja nostinkäyttöön
 Sisäpinta: Polyesteriä
 Vahvike: 1 tai 2 polyesterivahviketta
 Ulkopinta: Kulutuksen kestävä polyuretaania
 Käyttölämpötila: -40...+100°C, Ilma ja vesi pohjaiset aineet +70°C

Tuotenumero	Koko	Sisämitta mm	Ulkomitta mm	Työ-/räjähdyspaine bar	Taivutussäde mm	Paino Kg/m	Holkki
5973 012 702	1/8"	4	8,3	210/840	25	0,045	5973 016 002
5973 012 703	3/16"	5	9,6	210/840	25	0,060	5973 016 003
5973 012 704	1/4"	6,5	12,2	210/840	35	0,095	5973 016 004
5973 012 705	5/16"	8,1	14,3	190/760	45	0,130	5973 016 005
5973 012 706	3/8"	9,7	16	160/640	55	0,145	5973 016 006
5973 012 708	1/2"	13	20,3	140/560	75	0,215	5973 016 008
5973 012 712	3/4"	19,5	27,1	90/360	140	0,330	5973 016 012



Termoplastinen SAE 100 R7 kaksoisletku Polyesterivahvikkeella

Käyttökohteet: Yleiskäyttöön hydraulikassa. Käyttökohteisiin missä tarvitaan hydraulikkakaksoisletkua esim. trukki- ja muu nostinkäyttö
 Sisäpinta: Polyesteriä
 Vahvike: 1 tai 2 polyesterivahviketta
 Ulkopinta: Kulutuksen kestävä polyuretaania
 Käyttölämpötila: -40...+100°C, Ilma ja vesi pohjaiset aineet +70°C

Tuotenumero	Koko	Sisämitta mm	Ulkomitta mm	Työ-/räjähdyspaine bar	Taivutussäde mm	Paino Kg/m	Holkki
5973 022 704	1/4"	6,5	12,2	210/840	35	0,200	5973 016 004
5973 022 705	5/16"	8,1	14,3	190/760	45	0,260	5973 016 005
5973 022 706	3/8"	9,7	16	160/640	55	0,290	5973 016 006



Sähköä johtamaton Termoplastinen SAE 100 R7 letku Polyesterivahvikkeella

Käyttökohteet: Yleiskäyttöön hydraulikassa. Erityisesti käyttökohteisiin joissa korkeapaineletkulta vaaditaan sähköä johtamattomuutta
 Sisäpinta: Polyesteriä
 Vahvike: 1 tai 2 polyesterivahviketta
 Ulkopinta: Kulutuksen kestävä polyuretaania
 Käyttölämpötila: -40...+100°C, Ilma ja vesi pohjaiset aineet +70°C
 Huomautukset: Täyttää standardit SAE J517/J343, EN855

Tuotenumero	Koko	Sisämitta mm	Ulkomitta mm	Työ-/räjähdyspaine bar	Taivutussäde mm	Paino Kg/m	Holkki
5973 002 704	1/4"	6,5	12,2	210/840	35	0,095	5973 016 004
5973 002 706	3/8"	9,7	16	160/640	55	0,145	5973 016 006
5973 002 708	1/2"	13	20,3	140/560	75	0,215	5973 016 008
5973 002 712	3/4"	19,5	27,1	90/360	140	0,330	5973 016 012
5973 002 716	1"	25,9	34,00	70/280	190	0,455	5973 016 016

Termoplastiset Letkut R8



Termoplastinen SAE 100 R8 letku Kevlar-vahvikkeella

Käyttökohteet: Yleiskäyttöön hydraulikassa muun muassa trukki ja nostinkäyttöön
 Sisäpinta: Polyesteriä
 Vahvike: 2 Kevlar kudosta (aramidi)
 Ulkopinta: Kulutuksen kestävä polyuretaania
 Käyttölämpötila: -40...+100°C, Ilma ja vesi pohjaiset aineet +70°C

Tuotenumero	Koko	Sisämitta mm	Ulkomitta mm	Työ-/räjähdyspaine bar	Taivutussäde mm	Paino Kg/m	Holkki
5973 012 802	5/32"	4,0	8,3	400/1000	25	0,050	5973 101 923
5973 012 804	1/4"	6,5	11,5	350/1400	50	0,085	5973 016 004
5973 012 806	3/8"	9,7	15,5	280/1120	60	0,135	5973 016 006
5973 012 808	1/2"	13	19,9	245/980	80	0,200	5973 016 008



Termoplastinen SAE 100 R8 kaksoisletku Kevlar-vahvikkeella

Käyttökohteet: Yleiskäyttöön hydraulikassa. Käyttökohteisiin missä tarvitaan hydraulikkakaksoisletkua esim. trukki- ja muu nostinkäyttö
 Sisäpinta: Polyesteriä
 Vahvike: 2 Kevlar kudosta (aramidi)
 Ulkopinta: Kulutuksen kestävä polyuretaania
 Käyttölämpötila: -40...+100°C, Ilma ja vesi pohjaiset aineet +70°C

Tuotenumero	Koko	Sisämitta mm	Ulkomitta mm	Työ-/räjähdyspaine bar	Taivutussäde mm	Paino Kg/m	Holkki
5973 022 804	1/4"	6,5	11,5	350/1400	50	0,170	5973 016 004
5973 022 805	5/16"	8,1	13,4	300/1200	55	0,210	5973 016 005
5973 022 806	3/8"	9,7	15,5	280/1120	60	0,270	5973 016 006
5973 022 808	1/2"	13	19,9	245/980	80	0,400	5973 016 008



Sähköä johtamaton Termoplastinen SAE 100 R8 letku Kevlar-vahvikkeella

Käyttökohteet: Yleiskäyttöön hydraulikassa. Erityisesti käyttökohteisiin joissa korkeapaineletkulta vaaditaan sähköä johtamattomuutta
 Sisäpinta: Polyesteriä
 Vahvike: 2 Kevlar kudosta (aramidi)
 Ulkopinta: Kulutuksen kestävä polyuretaania
 Käyttölämpötila: -40...+100°C, Ilma ja vesi pohjaiset aineet +70°C
 Huomautukset: Täyttää standardit SAE J517/J343, EN855

Tuotenumero	Koko	Sisämitta mm	Ulkomitta mm	Työ-/räjähdyspaine bar	Taivutussäde mm	Paino Kg/m	Holkki
5973 002 804	1/4"	6,5	11,5	350/1400	50	0,085	5973 016 004
5973 002 806	3/8"	9,7	15,5	280/1120	60	0,135	5973 016 006
5973 002 808	1/2"	13	19,9	245/980	80	0,205	5973 016 008
5973 002 812	3/4"	19,5	27,1	165/660	150	0,320	5973 016 012
5973 002 816	1"	25,9	34,2	140/560	200	0,440	5973 016 016

Termoplastiset Letkut



Termoplastinen letku Teräsvahvikkeella

Käyttökohteet: Yleiskäyttöön hydraulikassa muun muassa trukki ja nostinkäyttöön
 Sisäpinta: Polyesteriä
 Vahvike: 1 - teräskudos
 Ulkopinta: Kulutuksen kestävä polyuretaania
 Käyttölämpötila: -40...+100°C, Ilma ja vesi pohjaiset aineet +70°C

Tuotenumero	Koko	Sisämitta mm	Ulkomitta mm	Työ-/räjähdyspaine bar	Taivutussäde mm	Paino Kg/m	Holkki
5973 012 904	1/4"	6,5	11,7	310/1240	40	0,165	5973 016 004
5973 012 905	5/16"	8,1	13,2	250/1000	55	0,190	5973 016 005
5973 012 906	3/8"	9,8	15,5	225/900	65	0,230	5973 016 006
5973 012 908	1/2"	13	18,8	190/760	85	0,300	5973 016 008



Termoplastinen kaksoisletku Teräsvahvikkeella

Käyttökohteet: Yleiskäyttöön hydraulikassa. Käyttökohteisiin missä tarvitaan hydraulikkakaksoisletkua esim. trukki- ja muu nostinkäyttö
 Sisäpinta: Polyesteriä
 Vahvike: 1 - teräskudos
 Ulkopinta: Kulutuksen kestävä polyuretaania
 Käyttölämpötila: -40...+100°C, Ilma ja vesi pohjaiset aineet +70°C

Tuotenumero	Koko	Sisämitta mm	Ulkomitta mm	Työ-/räjähdyspaine bar	Taivutussäde mm	Paino Kg/m	Holkki
5973 022 904	1/4"	6,5	11,7	310/1240	40	0,330	5973 016 004
5973 022 905	5/16"	8,1	13,2	250/1000	55	0,380	5973 016 005
5973 022 906	3/8"	9,8	15,5	225/900	65	0,460	5973 016 006
5973 022 908	1/2"	13	18,8	190/760	85	0,600	5973 016 008

Teflonletkut



Teflonletku 1-teräskudosisäällä

Käyttökohteet: Hyvän lämmön ja kemikaalien keston ansiosta teflonletkut soveltuvat mm. kemianteollisuuteen, elintarviketeollisuuteen sekä öljyn, kaasun ja polttoaineiden siirtoon.

Sisäpinta: Sileä PTFE

Vahvike/Ulkopinta: AISI 304 1 teräskudos

Käyttölämpötila: -70...+260°C

Huomautukset: Soveltuu elintarvikettäyttöön FDA-normin mukaisesti

Tuotenumero	Koko	Sisämitta mm	Ulkomitta mm	Työ-/räjähdyspaine bar	Taivutussäde mm	Paino Kg/m	Holkki ZN	Holkki Aisi 316
5973 001 504	1/4"	6,35	9,00	175/700	45	0,09	5973 015 004	5973 012 004
5973 001 506	3/8"	9,5	12,4	135/540	55	0,145	5973 015 006	5973 012 006
5973 001 508	1/2"	12,7	15,7	120/480	70	0,215	5973 015 008	5973 012 008
5973 001 510	5/8"	15,9	19,1	100/400	130	0,265	5973 015 010	5973 012 010
5973 001 512	3/4"	19	22,2	90/360	190	0,320	5973 015 012	5973 012 012
5973 001 516	1"	25,4	29,3	65/260	270	0,460	5973 015 016	5973 012 016



Teflonletku 2-teräskudosisäällä

Käyttökohteet: Hyvän lämmön ja kemikaalien keston ansiosta teflonletkut soveltuvat mm. kemianteollisuuteen, elintarviketeollisuuteen sekä öljyn, kaasun ja polttoaineiden siirtoon.

Sisäpinta: Sileä PTFE

Vahvike/Ulkopinta: AISI 304 2-teräskudos

Käyttölämpötila: -70...+260°C

Huomautukset: Soveltuu elintarvikettäyttöön FDA-normin mukaisesti

Tuotenumero	Koko	Sisämitta mm	Ulkomitta mm	Työ-/räjähdyspaine bar	Taivutussäde mm	Paino Kg/m	Holkki ZN	Holkki Aisi 316
5973 004 004	1/4"	6,35	10,5	365/1100	45	0,174	5973 012 027	5973 101 404
5973 004 005	5/16"	7,9	12,7	300/900	50	0,230		
5973 004 006	3/8"	9,5	14,3	285/850	55	0,268	5973 012 026	5973 101 606
5973 004 008	1/2"	12,7	17,6	280/750	70	0,372	5973 012 028	5973 101 808
5973 004 012	3/4"	19	24,1	200/600	190	0,609	5973 012 029	
5973 004 016	1"	25,4	31,5	150/450	270	0,813		



Poimuteflonletku

Käyttökohteet: Hyvän lämmön ja kemikaalien keston ansiosta teflonletkut soveltuvat mm. kemianteollisuuteen, elintarviketeollisuuteen sekä öljyn, kaasun ja polttoaineiden siirtoon. Poimuteflonletkulla on erittäin hyvät taivutusominaisuudet.

Sisäpinta: Poimutettu PTFE

Vahvike/Ulkopinta: AISI 304 1 teräskudos

Käyttölämpötila: -70...+260°C

Huomautukset: Soveltuu elintarvikettäyttöön FDA-normin mukaisesti

Tuotenumero	Koko	Sisämitta mm	Ulkomitta mm	Työ-/räjähdyspaine bar	Taivutussäde mm	Paino Kg/m	Holkki ZN	Holkki Aisi 316
5973 001 904	1/4"	5,95/6,45	9,14/9,65	135/405	18	0,15	5973 003 804	5973 004 604
5973 001 906	3/8"	10/11	14,7/16,2	125/375	20	0,21	5973 003 806	5973 004 606
5973 001 908	1/2"	13/14	18/19,7	110/330	25	0,27	5973 003 808	5973 004 608
5973 001 910	5/8"	16/17	21,5/23	80/240	50	0,32	5973 003 810	5973 004 610
5973 001 912	3/4"	19,5/20,7	25/27,5	70/210	65	0,39	5973 003 812	5973 004 612
5973 001 916	1"	25,4/26,8	32/34,3	50/150	90	0,55	5973 003 816	5973 004 616
5973 001 920	1 1/4"	31,5/33	38,5/41	48/144	125	0,74	5973 003 820	5973 004 620
5973 001 924	1 1/2"	38/40	44,5/48	43/129	145	0,86	5973 003 824	5973 004 624
5973 001 932	2"	50,5/52,7	57/62	34/102	180	1,18	5973 003 832	5973 004 632

Polttoaine-/öljyletkut



IVALO - polttoaine/öljyletku

Erittäin nopea polttoaine- ja öljyletku max 30 %:sti aromaattisille öljytuotteille.

Sopii myös veneiden luokittelemattomaksi pakokaasuletkuksi sekä hydraulikkaöljyn imu-/paluuletkuksi.

Sisäkumi: Musta, sileä NBR

Vahvike: Synteettiset vahvikkeet, terässpiraali

Ulkokumi: Musta, poimupintainen CR, ASTM C 542 paloa ylläpitämätön.

Käyttölämpötila: -40...+100°C

Merkintä: Punainen raita, OIL - LOGO - IVALO 5 BAR S.F. 3 : 1 - IVG 2000 + kokomerkinä

Koodi	Koko mm	Työ-/räjähdys-paine bar	Taivutussäde mm	Alipaine bar	Paino kg/m	Rullamitta m	Tuotenr.
IVA013	13x22	5/15	30	0,5	0,34	15	5970 403 013
IVA016	16x24	5/15	42	0,5	0,35	15	5970 403 016
IVA019	19x27	5/15	50	0,5	0,40	15	5970 403 019
IVA022	22x31	5/15	55	0,5	0,45	15	5970 403 022
IVA025	25x34	5/15	60	0,5	0,50	15	5970 403 025
IVA028	28x36	5/15	68	0,5	0,55	15	5970 403 028
IVA032	32x41	5/15	75	0,5	0,60	15	5970 403 032
IVA035	35x43	5/15	80	0,5	0,67	15	5970 403 035
IVA038	38x46	5/15	90	0,5	0,70	15	5970 403 038
IVA040	40x48	5/15	95	0,5	0,73	15	5970 403 040
IVA042	42x50	5/15	104	0,5	0,77	15	5970 403 042
IVA045	45x53	5/15	108	0,5	0,83	15	5970 403 045
IVA051	51x60	5/15	120	0,5	1,00	15	5970 403 051
IVA058	58x66	5/15	136	0,5	1,20	15	5970 403 058
IVA063	63x72	5/15	155	0,5	1,30	15	5970 403 063
IVA070	70x79	5/15	175	0,5	1,60	15	5970 403 070
IVA076	76x85	5/15	185	0,5	1,85	15	5970 403 076
IVA090	90x100	5/15	220	0,5	2,35	20	5970 403 090

Polttoaine-/öljyletkut



MINSK - öljyletku

Öljyn imu-/siirtoletku, erityisesti hydraulikkaöljyn imu-/paluuletkuksi, max. 30 % aromaattisille öljytuotteille.

Sisäkumi : Musta, NBR

Vahvike : Synteettinen kudus, terässpiraali

Ulkokumi : Musta, SBR, öljysumun kestävä

Käyttölämpötila : -20... +100 °C

Merkintä : Punainen raita, OIL - LOGO - MINSK - 10 BAR 150 PSI Made in Italy (S.F.3:1) IVG 2000

Valmistaja : IVG

Koodi	Koko mm	Työ-/räjähdys-paine bar	Taivutussäde mm	Alipaine bar	Paino kg/m	Rullamitta m	Tuotenr.
MIN025	25x35	10/30	100	0,9	0,65	40	5970 401 025
MIN032	32x42	10/30	130	0,9	0,79	40	5970 401 032
MIN038	38x49	10/30	150	0,9	1,02	40	5970 401 038
MIN051	51x62	10/30	205	0,9	1,42	40	5970 401 051
MIN063	63,5x75	10/30	255	0,9	2,01	40	5970 401 063
MIN076	76x88	10/30	305	0,9	2,37	30	5970 401 076
MIN090	90x103	10/30	360	0,9	2,97	20	5970 401 090
MIN102	102x115	10/30	400	0,9	3,47	30	5970 401 102

Letkujen suojavarusteet



Hydrauliikkaletkujen suojaSPIraali

- Käyttökohteet:** SuojaSPIraalit pidentävät letkujen ja pneumaattikaputkien käyttöikää, koska ne suojaavat niitä hankaukselta, iskuilta ja kulumiselta
- Materiaali** UV-suojattu HDPE pyöristetyillä reunoilla. Kestää öljyä, happoja ja liuottimia
- Käyttölämpötila:** -50...+80°C, hetkellisesti +100°C

Hydrauliikkasuojaspiraali Musta

Tuotenumero	Ulkomitta mm	Sisämitta mm	Rullapituus m	Suosituskäyttöalue (letkun ulkohalkaisija mm)
5973 005 012	12	9,6	25	9-13
5973 005 016	16	13,4	25	13-18
5973 005 020	20	16	25	16-22
5973 005 025	25	20,6	25	20-27
5973 005 032	32	27	25	27-36
5973 005 040	40	34,6	25	34-44
5973 005 050	50	43,2	25	43-55
5973 005 500	50	43,2	50	43-55
5973 005 063	63	55,6	25	55-67
5973 005 075	75	66,2	20	66-80
5973 005 090	90	80,2	20	80-98
5973 005 110	110	99	15	99-115
5973 005 140	140	127	10	125-155

Hydrauliikkasuojaspiraali Keltainen

Tuotenumero	Ulkomitta mm	Sisämitta mm	Rullapituus m	Suosituskäyttöalue (letkun ulkohalkaisija mm)
5973 006 012	12	9,6	25	9-13
5973 006 016	16	13,4	25	13-18
5973 006 020	20	16	25	16-22
5973 006 025	25	20,6	25	20-27
5973 006 032	32	27	25	27-36
5973 006 040	40	34,6	25	34-44
5973 006 050	50	43,2	25	43-55
5973 006 063	63	55,6	25	55-67
5973 006 075	75	66,2	20	66-80
5973 006 090	90	80,2	20	80-98
5973 006 110	110	99	15	99-115
5973 006 140	140	127	10	125-155

Letkujen suojarusteet

Hydrauliikkaletkujen suojasukka

Käyttökohteet: Suojasukkan päätarkoitus on estää henkilövahingot letkurikon sattuessa. Suojasukka muuttaa pistemäisen vuodon öljysumuksi. Lisäksi suojasukka ehkäisee letkun mekaanista kulutusta.

Materiaali: Polypropeenikuitu joka kestää hyvin UV säteilyä sekä happoja ja emäksiä

Käyttölämpötila: -40...+80 °C

Huomautukset: Eurooppalainen standardi EN ISO 3457 vaatii, että letku on suojattava seuraavien kriteerien täytyessä:

- käyttöpaine ylittää 5MPa (=50 bar) tai

- nesteen lämpötila ylittää 60 °C

- letkut sijaitsevat tavallisessa käyttöympäristössä 1 metrin säteellä operaattorista ja letkun rikkoutuessa on vaara, että neste suihku yltää operaattoriin saakka



Tuotenumero	Sisämitta mm	Rullapituus m
5973 007 17	17	50
5973 007 20	20	50
5973 007 23	23	50
5973 007 27	27	50
5973 007 30	30	50
5973 007 36	36	50
5973 007 39	39	50
5973 007 46	46	50
5973 007 55	55	50
5973 007 62	62	50
5973 007 78	78	50
5973 007 109	109	50
5973 007 125	125	50

Suojasukkan puristusholkit

Alumiiniholkit: Käytetään suojasukan kiinnittämiseen. Asennetaan hydrauliikkaprässillä letkuliitinholkin ja sukan päälle.

Materiaali: Alumiiniseos EN AW-6060 T6 - EN AW-6005A T6 / EN AW-6082 T6 (EN 753-3, 755-2, 755-8)

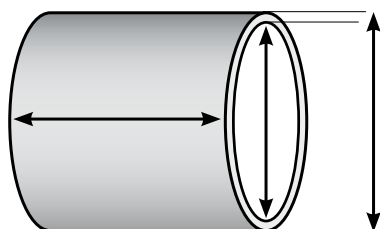

Puristusholkki suojasukalle alum.

Tuotenumero	Ulko-halkaisija mm	Sisä-halkaisija mm	Seinämä mm	Leveys mm
5973 007 217	20	17	1,5	27
5973 007 222	25	22	1,5	27
5973 007 227	30	27	1,5	27
5973 007 232	35	32	1,5	27
5973 007 236	40	36	2,0	27
5973 007 246	50	46	2,0	27

Letkujen suojavarusteet

Safe-Fire Sleeve

- Käyttökohteet:** Safe-Fire Sleeve suojaa letkuja, johtoja ja kaapeleita erinomaisesti sulametalliroiskeilta sekä korkeiden lämpötilojen aiheuttamilta vaurioilta. Safe-Fire Sleeve estää myös palovammojen aiheutumisen kuumien putkien ja letkujen ihokosketuksen yhteydessä.
- Rakenne:** Punottu lasikuitu joka on päällystetty silikonilla
- Käyttölämpötila:** 260 °C jatkuva lämmönkesto. Hetkellisesti 1000 °C 20 min ajan ja 1600 °C 30 sekunnin ajan.
- Huomautukset:** Tilauksesta saatavilla myös muita kokoja



Tuotenumero	Sisämitta mm	Rullapituus m
5973 008 020	20	20
5973 008 025	25	20
5973 008 030	30	20
5973 008 035	35	20
5973 008 040	40	20
5973 008 045	45	15
5973 008 050	50	15
5973 008 055	55	15



Letkutelineet

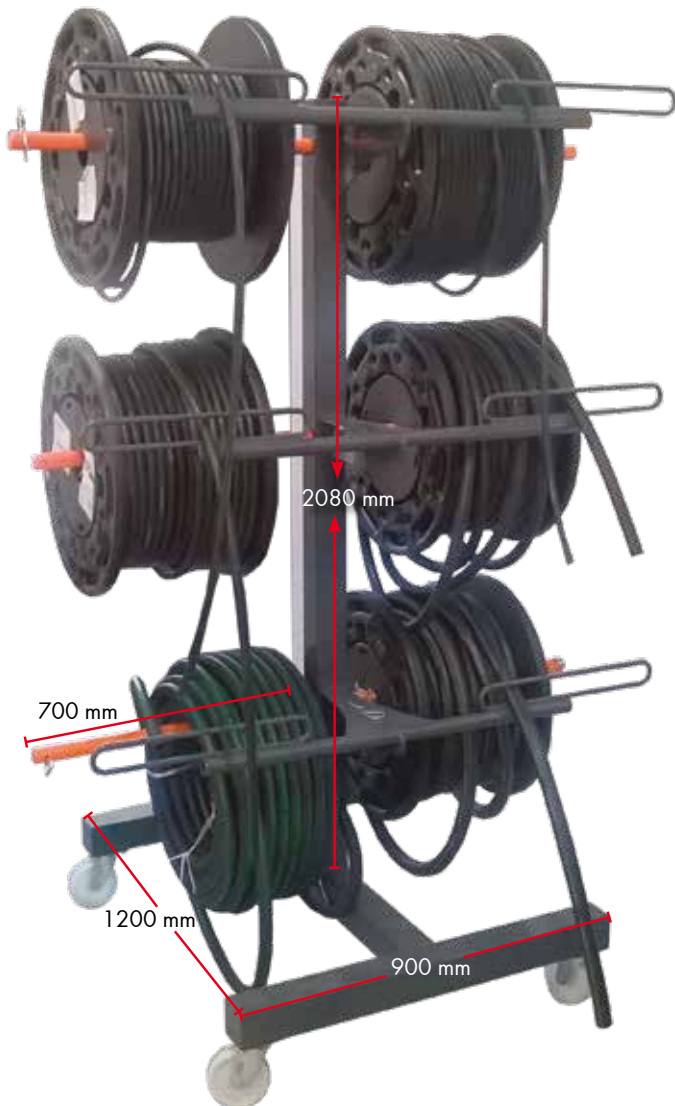

Letkuteline 6 letkukelalle, sisältää pyörät 4 kpl

Tuotenr. 0715 931 502

Tukeva teräksinen teline hydraulikkaletkukeloille.

Laadukas letkuteline letkujen siistiin varastointiin. Telineen pyörivistä hyllyistä on helppo annostella sopivan mittaisia letkuja.

Letkuteline viidelle letkurullalle

Tuotenr. 5971 350 013

- Vahvarakenteinen maalattu teräsrunko
- Laakeroidut letkukorit
- Letkukorin mitat: ulko Ø 99 cm, korkeus 21 cm
- Telineen korkeus 1,98 m (pyörillä 2,23 m), leveys 1,20 m
- Pyörät saatavana lisävarusteena

Kiinteä pyörä letkutelineeseen - ei jarrua

Tuotenr. 5971 350 014

Kääntyvä pyörä letkutelineeseen - lukitusjarru

Tuotenr. 5971 350 015

Suositus on asentaa vähintään kaksi kääntyvää pyörää telineeseen.



Holkit



Puristusholkki SN03T 1SN/1SC 2SN/2SC letkuille

Tuotenumero	Koko
5973 013 004	1/4"
5973 013 005	5/16"
5973 013 006	3/8"
5973 013 008	1/2"
5973 013 010	5/8"
5973 013 012	3/4"
5973 013 016	1"
5973 013 020	1 1/4"
5973 013 024	1 1/2"
5973 013 032	2"



Puristusholkki B12T N 1SN/2SC letkulle

Tuotenumero	Koko
5973 013 304	1/4"
5973 013 306	3/8"
5973 013 308	1/2"
5973 013 310	5/8"
5973 013 312	3/4"
5973 013 316	1"



Puristusholkki B1SC, 1SN, 1SC, 2SC letkulle

Tuotenumero	Koko
5973 013 604	1/4"
5973 013 606	3/8"
5973 013 608	1/2"
5973 013 610	5/8"
5973 013 612	3/4"
5973 013 616	1"

Holkit



Puristusholkki S312T 3-teräskudosletkulle ja 4-spiraaliletkulle (Ei kuorittava)

Tuotenumero	Koko
5973 403 008	1/2"
5973 003 312	3/4"
5973 003 316	1"
Käytä holkkia S0420*	1 1/4"



Puristusholkki S0420 (4-Spiraaliletkulle) Kuorittava malli

Tuotenumero	Koko
5973 014 008	1/2"
5973 014 012	3/4"
5973 014 016	1"
5973 014 020*	1 1/4"
5973 014 024	1 1/2"



Holkki termoplastiselle letkulle (R7 - R8 - 1 ja 2 teräsvahvike letkuille)

Tuotenumero	Koko
5973 016 003	3/16"
5973 016 004	1/4"
5973 016 005	5/16"
5973 016 006	3/8"
5973 016 008	1/2"
5973 016 012	3/4"
5973 016 016	1"

Holkit



Holkki PTFE Letkulle

1-Teräskudos ZN	1-Teräskudos Aisi 316	2-Teräskudos ZN	2-Teräskudos Aisi 316	Poimuteflon ZN	Poimuteflon AISI 316	Koko
5973 015 004	5973 012 004	5973 012 027	5973 101 404	5973 003 804	5973 004 604	1/4"
5973 015 006	5973 012 006	5973 012 026	5973 101 606	5973 003 806	5973 004 606	3/8"
5973 015 008	5973 012 008	5973 012 028	5973 101 808	5973 003 808	5973 004 608	1/2"
5973 015 010	5973 012 010			5973 003 810	5973 004 610	5/8"
5973 015 012	5973 012 012	5973 012 029		5973 003 812	5973 004 612	3/4"
5973 015 016	5973 012 016			5973 003 816	5973 004 616	1"
				5973 003 820	5973 004 620	1 1/4"
				5973 003 824	5973 004 624	1 1/2"
				5973 003 832	5973 004 632	2"

BSP Letkuliittimet



BSP suora sisäkierreltiin

Tuotenumero	Letkukara	Sisäkierre	Mitta letkukara - sisäkierre
5973 010 404	1/4"	1/4"	04-04
5973 010 040	1/4"	3/8"	04-06
5973 010 504	5/16"	1/4"	05-04
5973 010 506	5/16"	3/8"	05-06
5973 010 606	3/8"	3/8"	06-06
5973 010 608	3/8"	1/2"	06-08
5973 010 806	1/2"	3/8"	08-06
5973 010 808	1/2"	1/2"	08-08
5973 010 812	1/2"	3/4"	08-12
5973 011 010	5/8"	5/8"	10-10
5973 011 212	3/4"	3/4"	12-12
5973 011 216	3/4"	1"	12-16
5973 011 616	1"	1"	16-16
5973 012 020	1 1/4"	1 1/4"	20-20
5973 012 424	1 1/2"	1 1/2"	24-24
5973 013 232	2"	2"	32-32



BSP suora ulkokierreltiin

Tuotenumero	Letkukara	Ulkokierre	Mitta letkukara - ulkokierre
5973 020 402	1/4"	1/8"	04-02
5973 020 404	1/4"	1/4"	04-04
5973 020 405	1/4"	3/8"	04-06
5973 020 408	1/4"	1/2"	04-08
5973 020 504	5/16"	1/4"	05-04
5973 020 506	5/16"	3/8"	05-06
5973 020 606	3/8"	3/8"	06-06
5973 900 129	3/8"	1/2"	06-08
5973 020 806	1/2"	3/8"	08-06
5973 020 808	1/2"	1/2"	08-08
5973 020 812	1/2"	3/4"	08-12
5973 021 010	5/8"	5/8"	10-10
5973 021 212	3/4"	3/4"	12-12
5973 021 216	3/4"	1"	12-16
5973 021 616	1"	1"	16-16
5973 021 620	1"	1 1/4"	16-20
5973 022 020	1 1/4"	1 1/4"	20-20
5973 022 424	1 1/2"	1 1/2"	24-24
5973 023 232	2"	2"	32-32

BSP Letkuliittimet



BSP 45° sisäkierreliitin

Tuotenumero	Letkukara	Sisäkierre	Mitta letkukara - sisäkierre
5973 030 404	1/4"	1/4"	04-04
5973 030 406	1/4"	3/8"	04-06
5973 030 606	3/8"	3/8"	06-06
5973 030 608	3/8"	1/2"	06-08
5973 030 808	1/2"	1/2"	08-08
5973 031 010	5/8"	5/8"	10-10
5973 031 212	3/4"	3/4"	12-12
5973 031 216	3/4"	1"	12-16
5973 031 616	1"	1"	16-16
5973 032 020	1 1/4"	1 1/4"	20-20
5973 032 424	1 1/2"	1 1/2"	24-24
5973 033 232	2"	2"	32-32



BSP 90° sisäkierreliitin

Tuotenumero	Letkukara	Sisäkierre	Mitta letkukara - sisäkierre
5973 040 404	1/4"	1/4"	04-04
5973 040 406	1/4"	3/8"	04-06
5973 040 606	3/8"	3/8"	06-06
5973 040 608	3/8"	1/2"	06-08
5973 040 808	1/2"	1/2"	08-08
5973 040 812	1/2"	3/4"	08-12
5973 041 010	5/8"	5/8"	10-10
5973 041 212	3/4"	3/4"	12-12
5973 041 216	3/4"	1"	12-16
5973 041 616	1"	1"	16-16
5973 041 620	1"	1 1/4"	16-20
5973 041 220	1 1/4"	1 1/4"	20-20
5973 041 224	1 1/2"	1 1/2"	24-24
5973 043 232	2"	2"	32-32

NPTF Letkuliittimet



NPTF suora ulkokierreltiin

Tuotenumero	Letkukara	Ulkokierre	Mitta letkukara - ulkokierre
5973 025 202	1/8"	1/8"	02 - 02
5973 025 402	1/4"	1/8"	04 - 02
5973 025 404	1/4"	1/4"	04 - 04
5973 025 406	1/4"	3/8"	04 - 06
5973 025 506	5/16"	3/8"	05 - 06
5973 025 606	3/8"	3/8"	06 - 06
5973 025 608	3/8"	1/2"	06 - 08
5973 025 808	1/2"	1/2"	08 - 08
5973 026 216	3/4"	1"	12 - 16

On olemassa BSPT (British Standard Pipe Tapered), NPT (National Pipe Thread/Tapered) ja NPTF (National Pipe Tapered Fuel) kierteet, jotka kaikki ovat kartiokierteitä, niiden eroina on kierteiden määrät tuumalla, kartion kulma ja kierteiden harjakulma.

NPT ja NPTF -kierteisillä harjakulma on 60° kun BSPT liittimillä se on 55°, NPT / NPTF on sama kartiokulma.

NPT kierrelitoksissa pitää käyttää erillistä tiivistystä (PTFE-teippi tai kierrettiivistysneste).

NPTF kierrelitoksissa ei pidä käyttää muuta tiivistystä, kierteiden toleranssi on niin tiukka että liitosta kiristettäessä kierteen ns. pureutuvat toisiinsa, tiivistääkseen liitokset.

NPTF kierteellistä UK liittintä voi käyttää NPT kierteellisen SK liittimen kanssa, koska NPT liitos tarvitsee tiivistyksen.

NPT kierteellistä UK liittintä ei pidä käyttää NPTF kierteellisen SK liittimen kanssa, liitoksesta ei tule tiivistä.

JIC Letkuliittimet



JIC suora Sisäkierreltiin

Tuotenumero	Letkukara	Sisäkierre UNF	Mitta letkukara - sisäkierre
5973 110 404	1/4"	7/16"-20	04-04
5973 110 406	1/4"	9/16"-18	04-06
5973 110 405	1/4"	1/2"-20	04-05
5973 110 606	3/8"	9/16"-18	06-06
5973 110 608	3/8"	3/4"-16	06-08
5973 110 610	3/8"	7/8"-14	06-10
5973 110 808	1/2"	3/4"-16	08-08
5973 110 810	1/2"	7/8"-14	08-10
5973 110 812	1/2"	1 1/16"-12	08-12
5973 110 110	5/8"	7/8"-14	10-10
5973 119 212	3/4"	1 1/16"-12	12-12
5973 111 214	3/4"	1 3/16"-12	12-14
5973 111 216	3/4"	1 5/16"-12	12-16
5973 111 616	1"	1 5/16"-12	16-16
5973 111 620	1"	1 5/8"-12	16-20
5973 112 016	1 1/4"	1 5/16"-12	20-16
5973 112 020	1 1/4"	1 5/8"-12	20-20
5973 112 024	1 1/4"	1 7/8"-12	20-24
5973 111 424	1 1/2"	1 7/8"-12	24-24
5973 113 232	2"	2 1/2"-12	32-32



JIC suora Ulkokierreltiin

Tuotenumero	Letkukara	Ulkokierre UNF	Mitta letkukara - ulkokierre
5973 120 404	1/4"	7/16"-20	04-04
5973 120 405	1/4"	1/2"-20	04-05
5973 120 406	1/4"	9/16"-18	04-06
5973 120 606	3/8"	9/16"-18	06-06
5973 120 608	3/8"	3/4"-16	06-08
5973 120 808	1/2"	3/4"-16	08-08
5973 120 810	1/2"	7/8"-14	08-10
5973 120 812	1/2"	1 1/16"-12	08-12
5973 121 010	5/8"	7/8"-14	10-10
5973 121 212	3/4"	1 1/16"-12	12-12
5973 121 214	3/4"	1 3/16"-12	12-14
5973 121 216	3/4"	1 5/16"-12	12-16
5973 121 616	1"	1 5/16"-12	16-16
5973 121 620	1"	1 5/8"-12	16-20
5973 122 020	1 1/4"	1 5/8"-12	20-20
5973 122 424	1 1/2"	1 7/8"-12	24-24
5973 123 232	2"	2 1/2"-12	32-32

JIC Letkuliittimet



JIC 45° Sisäkierrelitiin

Tuotenumero	Letkukara	Sisäkierre UNF	Mitta letkukara - sisäkierre
5973 130 404	1/4"	7/16"-20	04-04
5973 130 405	1/4"	1/2"-20	04-05
5973 130 406	1/4"	9/16"-18	04-06
5973 130 606	3/8"	9/16"-18	06-06
5973 130 608	3/8"	3/4"-16	06-08
5973 130 808	1/2"	3/4"-16	08-08
5973 130 810	1/2"	7/8"-14	08-10
5973 131 010	5/8"	7/8"-14	10-10
5973 131 212	3/4"	1 1/16"-12	12-12
5973 131 216	3/4"	1 5/16"-12	12-16
5973 131 616	1"	1 5/16"-12	16-16
5973 131 620	1"	1 5/8"-12	16-20
5973 132 020	1 1/4"	1 5/8"-12	20-20
5973 132 424	1 1/2"	1 7/8"-12	24-24
5973 133 232	2"	2 1/2"-12	32-32



JIC 90° Sisäkierrelitiin

Tuotenumero	Letkukara	Sisäkierre UNF	Mitta letkukara - sisäkierre
5973 140 404	1/4"	7/16"-20	04-04
5973 140 405	1/4"	1/2"-20	04-05
5973 140 406	1/4"	9/16"-18	04-06
5973 140 606	3/8"	9/16"-18	06-06
5973 140 608	3/8"	3/4"-16	06-08
5973 140 808	1/2"	3/4"-16	08-08
5973 140 810	1/2"	7/8"-14	08-10
5973 140 812	1/2"	1 1/16"-12	08-12
5973 141 010	5/8"	7/8"-14	10-10
5973 141 012	5/8"	1 1/16"-12	10-12
5973 141 212	3/4"	1 1/16"-12	12-12
5973 141 214	3/4"	1 3/16"-12	12-14
5973 141 616	1"	1 5/16"-12	16-16
5973 141 620	1"	1 5/8"-12	16-20
5973 141 216	3/4"	1 5/16"-12	12-16
5973 141 220	1 1/4"	1 5/8"-12	20-20
5973 141 224	1 1/2"	1 7/8"-12	24-24
5973 143 232	2"	2 1/2"-12	32-32

ORFS Letkuliittimet



ORFS suora Sisäkierrelitiin

Tuotenumero	Letkukara	Sisäkierre UNF	Mitta letkukara - sisäkierre
5973 310 404	1/4"	9/16"-18	04-04
5973 310 406	1/4"	11/16"-16	04-06
5973 310 606	3/8"	11/16"-16	06-06
5973 310 608	3/8"	13/16"-16	06-08
5973 310 808	1/2"	13/16"-16	08-08
5973 310 810	1/2"	1"-14	08-10
5973 310 812	1/2"	1 3/16"-12	08-12
5973 311 010	5/8"	1"-14	10-10
5973 311 012	5/8"	1 3/16"-12	10-12
5973 311 212	3/4"	1 3/16"-12	12-12
5973 311 216	3/4"	1 7/16"-12	12-16
5973 311 616	1"	1 7/16"-12	16-16
5973 311 620	1"	1 11/16"-16	16-20
5973 312 020	1 1/4"	1 11/16"-12	20-20



ORFS suora Ulkokierrelitiin

Tuotenumero	Letkukara	Ulkokierre UNF	Mitta letkukara - ulkokierre
5973 320 404	1/4"	9/16"-18	04-04
5973 320 406	1/4"	11/16"-16	04-06
5973 320 606	3/8"	11/16"-16	06-06
5973 320 608	3/8"	13/16"-16	06-08
5973 320 808	1/2"	13/16"-16	08-08
5973 320 810	1/2"	7/8"-14	08-10
5973 320 812	1/2"	1 3/16"-12	08-12
5973 321 010	5/8"	1"-14	10-10
5973 321 012	5/8"	1 3/16"-12	10-12
5973 321 212	3/4"	1 3/16"-12	12-12
5973 321 216	3/4"	1 7/16"-12	12-16
5973 321 616	1"	1 7/16"-12	16-16
5973 322 020	1 1/4"	1 11/16"-12	20-20

(O-renkaat myydään erikseen)

ORFS Letkuliittimet



ORFS 45° Sisäkierreläitin

Tuotenumero	Letkukara	Sisäkierre UNF	Mitta letkukara - sisäkierre
5973 330 404	1/4"	9/16"-18	04-04
5973 330 406	1/4"	11/16"-16	04-06
5973 330 606	3/8"	11/16"-16	06-06
5973 330 608	3/8"	13/16"-16	06-08
5973 330 808	1/2"	13/16"-16	08-08
5973 330 810	1/2"	1"-14	08-10
5973 331 010	5/8"	1"-14	10-10
5973 331 212	3/4"	1 3/16"-12	12-12
5973 331 216	3/4"	1 7/16"-12	12-16
5973 331 616	1"	1 7/16"-12	16-16
5973 332 020	1 1/4"	1 11/16"-12	20-20



ORFS 90° Sisäkierreläitin

Tuotenumero	Letkukara	Sisäkierre UNF	Mitta letkukara - sisäkierre
5973 340 404	1/4"	9/16"-18	04-04
5973 340 406	1/4"	11/16"-16	04-06
5973 340 606	3/8"	11/16"-16	06-06
5973 340 608	3/8"	13/16"-16	06-08
5973 340 808	1/2"	13/16"-16	08-08
5973 340 810	1/2"	1"-14"	08-10
5973 340 812	1/2"	1 3/16"-12	08-12
5973 341 010	5/8"	1"-14	10-10
5973 341 212	3/4"	1 3/16"-12	12-12
5973 341 216	3/4"	1 7/16"-12	12-16
5973 341 616	1"	1 7/16"-12	16-16
5973 342 020	1 1/4"	1 11/16"-12	20-20

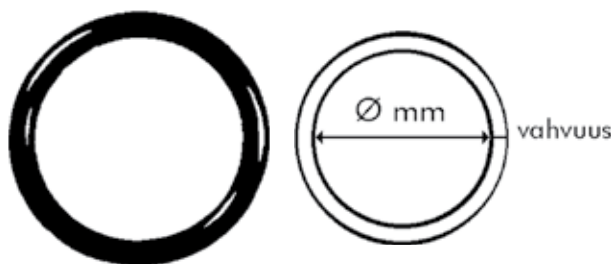

O-renkaat ORFS ulkokierre liittimiin, NBR 90

Tuotenumero	\varnothing x vahvuus	Tuuma Koko	Koko	UNF koko
5974 468 766	7,66 X 1,78	1/4	-04	9/16 - 18
5974 468 925	9,25 X 1,78	3/8	-06	11/16-16
5974 468 124	12,42 X 1,78	1/2	-08	13/16-16
5974 468 156	15,60 X 1,78	5/8	-10	1"-14
5974 468 187	18,77 X 1,78	3/4	-12	1. 3/16-12
5974 468 235	23,52 X 1,78	1"	-16	1. 7/16-12
5974 468 298	29,87 X 1,78	1 1/4	-20	1. 11/16-12
5974 468 378	37,82 X 1,78	1 1/2	-24	2" - 12

SAE Letkuliittimet



SAE 3000 PSI suora laippaliitin

Tuotenumero	Letkukara	Laipan koko	Laipan ulkohalkaisija mm	Laipan paksuus mm	Mitta letkukara - laippa
5973 410 808	1/2"	1/2"	30,2	6,70	08-08
5973 410 812	1/2"	3/4"	38,1	6,70	08-12
5973 410 212	3/4"	3/4"	38,1	6,70	12-12
5973 410 216	3/4"	1"	44,5	8,00	12-16
5973 410 616	1"	1"	44,5	8,00	16-16
5973 410 016	1"	1 1/4"	50,8	8,00	16-20
5973 410 624	1"	1 1/2"	60,3	8,00	16-24
5973 410 020	1 1/4"	1 1/4"	50,8	8,00	20-20
5973 410 024	1 1/4"	1 1/2"	60,3	8,00	20-24
5973 410 424	1 1/2"	1 1/2"	60,3	8,00	24-24
5973 410 432	1 1/2"	2"	71,4	9,50	24-32
5973 410 232	2"	2"	71,4	9,50	32-32



SAE 3000 PSI 45° laippaliitin

Tuotenumero	Letkukara	Laipan koko	Laipan ulkohalkaisija mm	Laipan paksuus mm	Mitta letkukara - laippa
5973 430 808	1/2"	1/2"	30,2	6,70	08-08
5973 430 812	1/2"	3/4"	38,1	6,70	08-12
5973 430 212	3/4"	3/4"	38,1	6,70	12-12
5973 430 216	3/4"	1"	44,5	8,00	12-16
5973 430 616	1"	1"	44,5	8,00	16-16
5973 430 620	1"	1 1/4"	50,8	8,00	16-20
5973 430 020	1 1/4"	1 1/4"	50,8	8,00	20-20
5973 430 424	1 1/2"	1 1/2"	60,3	8,00	24-24
5973 430 232	2"	2"	71,4	9,50	32-32

SAE Letkuliittimet



SAE 3000 PSI 90° laippaliitin

Tuotenumero	Letkukara	Laipan koko	Laipan ulkohalkaisija mm	Laipan paksuus mm	Mitta letkukara - laippa
5973 440 808	1/2"	1/2"	30,2	6,70	08-08
5973 440 812	1/2"	3/4"	38,1	6,70	08-12
5973 440 212	3/4"	3/4"	38,1	6,70	12-12
5973 440 216	3/4"	1"	44,5	8,00	12-16
5973 440 616	1"	1"	44,5	8,00	16-16
5973 440 016	1"	1 1/4"	50,8	8,00	16-20
5973 440 020	1 1/4"	1 1/4"	50,8	8,00	20-20
5973 440 024	1 1/4"	1 1/2"	60,3	8,00	20-24
5973 440 424	1 1/2"	1 1/2"	60,3	8,00	24-24
5973 44 0432	1 1/2"	2"	71,4	9,50	24-32
5973 44 0232	2"	2"	71,4	9,50	32-32



SAE 6000 PSI suora laippaliitin

Tuotenumero	Letkukara	Laipan koko	Laipan ulkohalkaisija mm	Laipan paksuus mm	Mitta letkukara - laippa
5973 411 808	1/2"	1/2"	31,8	7,80	08-08
5973 411 812	1/2"	3/4"	41,3	8,80	08-12
5973 411 212	3/4"	3/4"	41,3	8,80	12-12
5973 411 612	3/4"	1"	47,6	9,50	12-16
5973 411 616	1"	1"	47,6	9,50	16-16
5973 411 620	1"	1 1/4"	54,0	10,30	16-20
5973 411 020	1 1/4"	1 1/4"	54,0	10,30	20-20
5973 411 024	1 1/4"	1 1/2"	63,5	12,60	20-24
5973 411 424	1 1/2"	1 1/2"	63,5	12,60	24-24
5973 411 432	1 1/2"	2"	79,5	12,60	24-32
5973 411 232	2"	2"	79,5	12,60	32-32

SAE Letkuliittimet



SAE 6000PSI 45° laippaliitin

Tuotenumero	Letkukara	Laipan koko	Laipan ulkohalkaisija mm	Laipan paksuus mm	Mitta letkukara - laippa
5973 431 808	1/2"	1/2"	31,8	7,80	08-08
5973 431 812	1/2"	3/4"	41,3	8,80	08-12
5973 431 212	3/4"	3/4"	41,3	8,80	12-12
5973 431 216	3/4"	1"	47,6	9,50	12-16
5973 431 616	1"	1"	47,6	9,50	16-16
5973 431 620	1"	1 1/4"	54,0	10,30	16-20
5973 431 020	1 1/4"	1 1/4"	54,0	10,30	20-20
5973 431 024	1 1/4"	1 1/2"	63,5	12,60	20-24
5973 431 424	1 1/2"	1 1/2"	63,5	12,60	24-24
5973 431 432	1 1/2"	2"	79,5	12,60	24-32
5973 431 232	2"	2"	79,5	12,60	32-32



SAE 6000PSI 90° laippaliitin

Tuotenumero	Letkukara	Laipan koko	Laipan ulkohalkaisija mm	Laipan paksuus mm	Mitta letkukara - laippa
5973 441 808	1/2"	1/2"	31,8	7,80	08-08
5973 441 812	1/2"	3/4"	41,3	8,80	08-12
5973 441 212	3/4"	3/4"	41,3	8,80	12-12
5973 441 216	3/4"	1"	47,6	9,50	12-16
5973 441 616	1"	1"	47,6	9,50	16-16
5973 441 620	1"	1 1/4"	54,0	10,30	16-20
5973 441 020	1 1/4"	1 1/4"	54,0	10,30	20-20
5973 441 024	1 1/4"	1 1/2"	63,5	12,60	20-24
5973 441 424	1 1/2"	1 1/2"	63,5	12,60	24-24
5973 441 432	1 1/2"	2"	79,5	12,60	24-32
5973 441 232	2"	2"	79,5	12,60	32-32

SAE Letkuliittimet



SAE-Laipan Kiinnityspalat, 3000 PSI

Tuotenumero	Koko
5973 400 108	1/2"
5973 400 112	3/4"
5973 400 116	1"
5973 400 120	1 1/4"
5973 400 124	1 1/2"
5973 400 132	2"
5973 400 140	2 1/2"



SAE-Laipan Kiinnityspalat, 6000 PSI

Tuotenumero	Koko
5973 400 208	1/2"
5973 400 212	3/4"
5973 400 216	1"
5973 400 220	1 1/4"
5973 400 224	1 1/2"
5973 400 232	2"

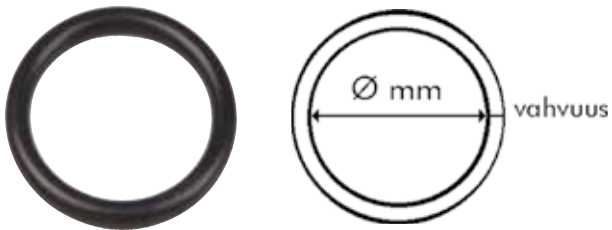

3000/6000PSI SAE laippojen O-renkaat, NBR 90SH 279

Tuotenumero	Koko	\varnothing x vahvuus
5974 469 008	1/2"	18,64 X 3,53
5974 469 012	3/4"	24,99 X 3,53
5974 469 016	1"	32,92 X 3,53
5974 469 020	1 1/4"	37,69 X 3,53
5974 469 024	1 1/2"	47,22 X 3,53

DKOL kevyen sarjan Letkuliittimet



DKOL suora sisäkierrelitiin

Tuotenumero	Letkukara	Sisäkierre M	Putkikoko
5973 200 001	3/16"	M12X1,5	6
5973 200 002	1/4"	M12X1,5	6
5973 200 003	1/4"	M14X1,5	8
5973 200 004	1/4"	M16X1,5	10
5973 200 005	1/4"	M18X1,5	12
5973 200 006	5/16"	M16X1,5	10
5973 200 007	3/8"	M16X1,5	10
5973 200 008	3/8"	M18X1,5	12
5973 200 009	3/8"	M22X1,5	15
5973 200 123	1/2"	M18X1,5	12
5973 200 010	1/2"	M22X1,5	15
5973 200 011	1/2"	M26X1,5	18
5973 200 012	5/8"	M26X1,5	18
5973 200 013	3/4"	M26X1,5	18
5973 200 014	3/4"	M30X2	22
5973 200 015	1"	M36X2	28
5973 200 016	1 1/4"	M45X2	35
5973 200 017	1 1/2"	M52X2	42



DKOL 45° sisäkierrelitiin

Tuotenumero	Letkukara	Sisäkierre M	Putkikoko
5973 200 018	1/4"	M12X1,5	6
5973 200 019	1/4"	M14X1,5	8
5973 200 020	1/4"	M16X1,5	10
5973 200 021	1/4"	M18X1,5	12
5973 200 022	3/8"	M16X1,5	10
5973 200 023	3/8"	M18X1,5	12
5973 200 024	3/8"	M22X1,5	15
5973 200 025	1/2"	M22X1,5	15
5973 200 026	1/2"	M26X1,5	18
5973 200 027	5/8"	M26X1,5	18
5973 200 028	3/4"	M30X2	22
5973 200 029	1"	M36X2	28
5973 200 030	1 1/4"	M45X2	35
5973 200 031	1 1/2"	M52X2	42

DKOL kevyen sarjan Letkuliittimet



DKOL 90° sisäkierreltiin

Tuotenumero	Letkukara	Sisäkierre M	Putkikoko
5973 200 032	1/4"	M12X1,5	6
5973 200 033	1/4"	M14X1,5	8
5973 200 034	1/4"	M16X1,5	10
5973 200 035	1/4"	M18X1,5	12
5973 200 036	3/8"	M16X1,5	10
5973 200 037	3/8"	M18X1,5	12
5973 200 038	3/8"	M22X1,5	15
5973 200 039	1/2"	M22X1,5	15
5973 200 040	1/2"	M26X1,5	18
5973 200 041	5/8"	M26X1,5	18
5973 200 042	3/4"	M26X1,5	18
5973 200 043	3/4"	M30X2	22
5973 200 044	1"	M36X2	28
5973 200 045	1 1/4"	M45X2	35
5973 200 046	1 1/2"	M52X2	42

DKOS raskaan sarjan Letkuliittimet



DKOS suora sisäkierreltiin

Tuotenumero	Letkukara	Sisäkierre M	Putkikoko
5973 200 047	1/4"	M14X1,5	6
5973 200 048	1/4"	M16X1,5	8
5973 200 049	1/4"	M18X1,5	10
5973 200 050	5/16"	M20X1,5	12
5973 200 051	3/8"	M20X1,5	12
5973 200 052	3/8"	M22X1,5	14
5973 200 053	1/2"	M24X1,5	16
5973 200 054	5/8"	M30X2	20
5973 200 055	3/4"	M30X2	20
5973 200 056	3/4"	M36X2	25
5973 200 057	1"	M36X2	25
5973 200 058	1"	M42X2	30
5973 200 059	1 1/4"	M52X2	38
5973 200 060	1 1/2"	M52X2	38



DKOS 45° sisäkierreltiin

Tuotenumero	Letkukara	Sisäkierre M	Putkikoko
5973 200 061	1/4"	M14X1,5	6
5973 200 062	1/4"	M16X1,5	8
5973 200 063	1/4"	M18X1,5	10
5973 200 064	1/4"	M20X1,5	12
5973 200 065	3/8"	M20X1,5	12
5973 200 066	3/8"	M22X1,5	14
5973 200 067	1/2"	M24X1,5	16
5973 200 068	5/8"	M30X2	20
5973 200 069	3/4"	M30X2	20
5973 200 070	3/4"	M36X2	25
5973 200 071	1"	M36X2	25
5973 200 072	1"	M42X2	30
5973 200 073	1 1/4"	M52X2	38

DKOS raskaan sarjan Letkuliittimet



DKOS 90° sisäkierreltiin

Tuotenumero	Letkukara	Sisäkierre M	Putkikoko
5973 200 075	1/4"	M14X1,5	6
5973 200 076	1/4"	M16X1,5	8
5973 200 077	1/4"	M18X1,5	10
5973 200 078	1/4"	M20X1,5	12
5973 200 079	3/8"	M20X1,5	12
5973 200 080	3/8"	M22X1,5	14
5973 200 081	3/8"	M24X1,5	16
5973 200 082	1/2"	M24X1,5	16
5973 200 083	5/8"	M30X2	20
5973 200 084	3/4"	M30X2	20
5973 200 085	3/4"	M36X2	25
5973 200 086	1"	M36X2	25
5973 200 087	1"	M42X2	30
5973 200 088	1 1/4"	M52X2	38
5973 200 089	1 1/2"	M52X2	38

Kevyen ja raskaan sarjan Putkitartunnat



CEL kevyen sarjan putkitartunta

Tuotenumero	Letkukara	Ulkokierre M	Putkikoko
5973 200 090	1/4"	M12X1,5	6
5973 200 091	1/4"	M14X1,5	8
5973 200 092	1/4"	M16X1,5	10
5973 200 093	5/16"	M16X1,5	10
5973 200 094	5/16"	M18X1,5	12
5973 200 095	3/8"	M16X1,5	10
5973 200 096	3/8"	M18X1,5	12
5973 200 097	3/8"	M22X1,5	15
5973 200 098	1/2"	M22X1,5	15
5973 200 099	1/2"	M26X1,5	18
5973 200 100	5/8"	M26X1,5	18
5973 200 101	3/4"	M30X2	22
5973 200 102	1"	M36X2	28
5973 200 103	1 1/4"	M45X2	35
5973 200 104	1 1/2"	M52X2	42



CES Raskaan sarjan putkitartunta

Tuotenumero	Letkukara	Ulkokierre M	Putkikoko
5973 200 105	1/4"	M14X1,5	6
5973 200 106	1/4"	M16X1,5	8
5973 200 107	1/4"	M18X1,5	10
5973 200 108	1/4"	M20X1,5	12
5973 200 109	5/16"	M20X1,5	12
5973 200 110	3/8"	M18X1,5	10
5973 200 111	3/8"	M20X1,5	12
5973 200 112	3/8"	M22X1,5	14
5973 200 113	3/8"	M24X1,5	16
5973 200 114	1/2"	M24X1,5	16
5973 200 115	5/8"	M30X2	20
5973 200 116	3/4"	M30X2	20
5973 200 117	3/4"	M36X2	25
5973 200 118	1"	M36X2	25
5973 200 119	1"	M42X2	30
5973 200 120	1 1/4"	M52X2	38

Banjo Letkuliittimet



BSP Banjoletkuliitin

Tuotenumero	Letkukara	Liitântä pulille BSP	Mitta letkukara - liitântä
5973 522 402	1/4"	1/8"	04-02
5973 522 404	1/4"	1/4"	04-04
5973 522 406	1/4"	3/8"	04-06
5973 522 606	3/8"	3/8"	06-06
5973 522 608	3/8"	1/2"	06-08
5973 522 808	1/2"	1/2"	08-08
5973 522 212	3/4"	3/4"	12-12



BSP Banjopultti

Tuotenumero	BSP kierre
5973 529 002	1/8"
5973 529 004	1/4"
5973 529 006	3/8"
5973 529 008	1/2"
5973 529 012	3/4"



Millinen Banjoletkuliitin

Tuotenumero	Letkukara	Liitântä pulille mm	Mitta letkukara - liitântä
5973 510 410	1/4"	10 mm	04-10
5973 510 412	1/4"	12 mm	04-12
5973 510 414	1/4"	14 mm	04-14
5973 510 416	1/4"	16 mm	04-16
5973 510 614	3/8"	14 mm	06-14
5973 510 616	3/8"	16 mm	06-16
5973 510 618	3/8"	18 mm	06-18
5973 510 816	1/2"	16 mm	08-16
5973 510 818	1/2"	18 mm	08-18
5973 510 226	3/4"	26 mm	12-36



Millinen Banjopultti

Tuotenumero	BSP kierre
5973 519 010	M10X1,0
5973 519 012	M12X1,5
5973 519 014	M14X1,5
5973 519 016	M16X1,5
5973 519 018	M18X1,5
5973 519 026	M26X1,5

BSP Letkuliittimet, One Piece



BSP suora sisäkierreltiin

Tuote-numero	Holkki-tyyppi	Letkukara	Sisäkierre	Mitta letkukara - sisäkierre
5973 900 001	K04	1/4"	1/4"	04-04
5973 900 000	K04	1/4"	3/8"	04-06
5973 900 002	K06	3/8"	3/8"	06-06
5973 900 003	K06	3/8"	1/2"	06-08
5973 900 004	H08	1/2"	1/2"	08-08
5973 900 005	J12	3/4"	3/4"	12-12
5973 900 006	J12	3/4"	1"	12-16
5973 900 007	J16	1"	1"	16-16
5973 900 008	J20	1 1/4"	1 1/4"	20-20



BSP suora ulkokierreltiin

Tuote-numero	Holkki-tyyppi	Letkukara	Ulkokierre	Mitta letkukara - ulkokierre
5973 900 009	K04	1/4"	1/4"	04-04
5973 900 010	K06	3/8"	3/8"	06-06
5973 900 129	K06	3/8"	1/2"	06-08
5973 900 011	H08	1/2"	1/2"	08-08
5973 900 105	J10	5/8"	5/8"	10-10
5973 900 012	J12	3/4"	3/4"	12-12
5973 900 013	J16	1"	1"	16-16

BSP Letkuliittimet, One Piece



BSP 45° sisäkierreläitin

Tuote-numero	Holkki-tyyppi	Letku-kara	Sisä-kierre	Mitta letkukara - sisäkierre
5973 900 014	K04	1/4"	1/4"	04-04
5973 900 130	K04	1/4"	3/8"	04-06
5973 900 015	K06	3/8"	3/8"	06-06
5973 900 016	H08	1/2"	1/2"	08-08
5973 900 017	J12	3/4"	3/4"	12-12
5973 900 018	J16	1"	1"	16-16



BSP 90° sisäkierreläitin

Tuote-numero	Holkki-tyyppi	Letku-kara	Sisä-kierre	Mitta letkukara - sisäkierre
5973 900 019	K04	1/4"	1/4"	04-04
5973 900 131	K04	1/4"	3/8"	04-06
5973 900 020	K06	3/8"	3/8"	06-06
5973 900 021	H08	1/2"	1/2"	08-08
5973 900 106	J10	5/8"	5/8"	10-10
5973 900 022	J12	3/4"	3/4"	12-12
5973 900 023	J16	1"	1"	16-16



BSP 90° sisäkierreläitin, taottu

Tuote-numero	Holkki-tyyppi	Letku-kara	Sisä-kierre	Mitta letkukara - sisäkierre
5973 900 024	K04	1/4"	1/4"	04-04
5973 900 025	K06	3/8"	3/8"	06-06
5973 900 026	H08	1/2"	1/2"	08-08
5973 900 128	J12	3/4"	3/4"	12-12
5973 900 027	J16	1"	1"	16-16

JIC Letkuliittimet, One Piece



JIC suora Sisäkierrelitiin

Tuote-numero	Holkki-tyyppi	Letku-kara	Sisäkierre UNF	Mitta letkukara - sisäkierre
5973 900 059	K04	1/4"	7/16"-20	04-04
5973 900 060	K04	1/4"	9/16"-18	04-06
5973 900 061	K06	3/8"	9/16"-18	06-06
5973 900 062	K06	3/8"	3/4"-16	06-08
5973 900 063	J08	1/2"	9/16"-18	08-06
5973 900 064	J08	1/2"	3/4"-16	08-08
5973 900 065	J08	1/2"	7/8"-14	08-10
5973 900 066	J12	3/4"	1 1/16"-12	12-12
5973 900 096	J12	3/4"	1 5/16"-12	12-16
5973 900 068	J16	1"	1 5/16"-12	16-16



JIC suora Ulkokierrelitiin

Tuote-numero	Holkki-tyyppi	Letku-kara	Ulkokierre UNF	Mitta letkukara - ulkokierre
5973 900 028	K04	1/4"	7/16"-20	04-04
5973 900 029	K04	1/4"	1/2"-20	04-05
5973 900 030	K04	1/4"	9/16"-18	04-06
5973 900 031	K06	3/8"	9/16"-18	06-06
5973 900 032	K06	3/8"	3/4"-16	06-08
5973 900 033	J08	1/2"	9/16"-18	08-06
5973 900 034	J08	1/2"	3/4"-16	08-08
5973 900 035	J08	1/2"	7/8"-14	08-10
5973 900 036	J10	5/8"	7/8"-14	10-10
5973 900 037	J12	3/4"	1 1/16"-12	12-12
5973 900 038	J12	3/4"	1 5/16"-12	12-16
5973 900 039	J16	1"	1 5/16"-12	16-16
5973 900 040	J16	1"	1 5/8"-12	16-20

JIC Letkuliittimet, One Piece

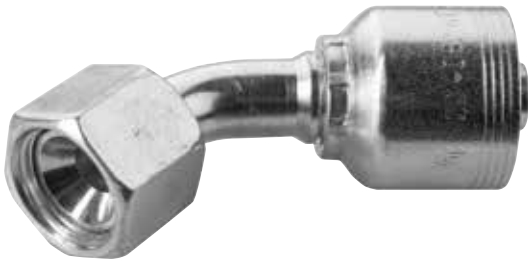

JIC 45° Sisäkierreläitin

Tuote-numero	Holkki-tyyppi	Letku-kara	Sisäkierre UNF	Mitta letkukara - sisäkierre
5973 900 041	K04	1/4"	7/16"-20	04-04
5973 900 042	K04	1/4"	9/16"-18	04-06
5973 900 043	K06	3/8"	9/16"-18	06-06
5973 900 044	K06	3/8"	3/4"-16	06-08
5973 900 045	J08	1/2"	3/4"-16	08-08
5973 900 046	J08	1/2"	7/8"-14	08-10
5973 900 047	J12	3/4"	1 1/16"-12	12-12
5973 900 048	J12	3/4"	1 5/16"-12	12-16
5973 900 049	J16	1"	1 5/16"-12	16-16



JIC 90° Sisäkierreläitin

Tuote-numero	Holkki-tyyppi	Letku-kara	Sisäkierre UNF	Mitta letkukara - sisäkierre
5973 900 050	K04	1/4"	7/16"-20	04-04
5973 900 051	K04	1/4"	9/16"-18	04-06
5973 900 052	K06	3/8"	9/16"-18	06-06
5973 900 053	K06	3/8"	3/4"-16	06-08
5973 900 054	J08	1/2"	3/4"-16	08-08
5973 900 055	J08	1/2"	7/8"-14	08-10
5973 900 056	J12	3/4"	1 1/16"-12	12-12
5973 900 057	J12	3/4"	1 5/16"-12	12-16
5973 900 058	J16	1"	1 5/16"-12	16-16



JIC 90° Sisäkierreläitin, taottu

Tuote-numero	Holkki-tyyppi	Letku-kara	Sisäkierre UNF	Mitta letkukara - sisäkierre
5973 900 089	K04	1/4"	7/16"-20	04-04
5973 900 090	K06	3/8"	9/16"-18	06-06
5973 900 091	K06	3/8"	3/4"-16	06-08
5973 900 092	J08	1/2"	3/4"-16	08-08
5973 900 093	J08	1/2"	7/8"-14	08-10
5973 900 094	J12	3/4"	1 1/16"-12	12-12
5973 900 095	J16	1"	1 5/16"-12	16-16

ORFS Letkuliittimet, One Piece



ORFS suora Sisäkierreliitin

Tuote-numero	Holkki-tyyppi	Letku-kara	Sisäkierre UNF	Mitta letkukara - sisäkierre
5973 900 074	K04	1/4"	9/16"-18	04-04
5973 900 075	K06	3/8"	11/16"-16	06-06
5973 900 076	J08	1/2"	13/16"-16	08-08
5973 900 077	J12	3/4"	1 3/16"-12	12-12
5973 900 078	J16	1"	1 7/16"-12	16-16



ORFS suora Ulkokierreliitin

Tuote-numero	Holkki-tyyppi	Letku-kara	Ulkokierre UNF	Mitta letkukara - ulkokierre
5973 900 069	K04	1/4"	9/16 "-18	04-04
5973 900 070	K06	3/8"	11/16 "-16	06-06
5973 900 071	J08	1/2"	13/16 "-16	08-08
5973 900 072	J12	3/4"	1 3/16"-12	12-12
5973 900 073	J16	1"	1 7/16 "-12	16-16

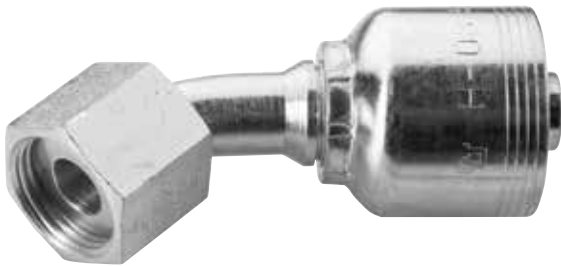

ORFS 45° Sisäkierreliitin

Tuote-numero	Holkki-tyyppi	Letku-kara	Sisäkierre UNF	Mitta letkukara - sisäkierre
5973 900 079	K04	1/4"	9/16 "-18	04-04
5973 900 080	K06	3/8"	11/16 "-16	06-06
5973 900 081	J08	1/2"	13/16 "-16	08-08
5973 900 082	J12	3/4"	1 3/16"-12	12-12
5973 900 083	J16	1"	1 7/16 "-12	16-16



ORFS 90° Sisäkierreliitin

Tuote-numero	Holkki-tyyppi	Letku-kara	Sisäkierre UNF	Mitta letkukara - sisäkierre
5973 900 084	K04	1/4"	9/16 "-18	04-04
5973 900 085	K06	3/8"	11/16 "-16	06-06
5973 900 086	J08	1/2"	13/16 "-16	08-08
5973 900 087	J12	3/4"	1 3/16"-12	12-12
5973 900 088	J16	1"	1 7/16 "-12	16-16

Sae Letkuliittimet, One Piece



SAE 6000 PSI suora laippaliitin

Tuotenumero	Holkkityyppi	Letkukara	Laipan koko	Laipan ulkohalkaisija mm	Laipan paksuus mm	Mitta letkukara - laippa
5973 900 301	J12	3/4"	3/4"	41,3	8,80	12-12
5973 900 302	J12	3/4"	1"	47,6	9,50	12-16
5973 900 303	J16	1"	1"	47,6	9,50	16-16



SAE 6000PSI 45° laippaliitin

Tuotenumero	Holkkityyppi	Letkukara	Laipan koko	Laipan ulkohalkaisija mm	Laipan paksuus mm	Mitta letkukara - laippa
5973 900 304	J12	3/4"	3/4"	41,3	8,80	12-12
5973 900 305	J12	3/4"	1"	47,6	9,50	12-16
5973 900 306	J16	1"	1"	47,6	9,50	16-16



SAE 6000PSI 90° laippaliitin

Tuotenumero	Holkkityyppi	Letkukara	Laipan koko	Laipan ulkohalkaisija mm	Laipan paksuus mm	Mitta letkukara - laippa
5973 900 307	J12	3/4"	3/4"	41,3	8,80	12-12
5973 900 308	J12	3/4"	1"	47,6	9,50	12-16
5973 900 309	J16	1"	1"	47,6	9,50	16-16

Banjo letkuliittimet, One Piece



Banjoliitin suora BSP

Tuote-numero	Holkki-tyyppi	Letku-kara	Liitäntä putlille BSP	Mitta letkukara - ulkokierre
5973 900 134	K04	1/4"	1/4"	04-04
5973 900 132	K04	1/4"	3/8"	04-06
5973 900 133	K06	3/8"	3/8"	06-06
5973 900 136	J08	1/2"	1/2"	08-08

DKOL Letkuliittimet, One Piece



DKOL suora Sisäkierreltiin

Tuote-numero	Holkki-tyyppi	Letku-kara	Sisäkierre mm	Putkikoko
5973 900 201	K04	1/4"	M 12 x 1,5	6
5973 900 202	K04	1/4"	M 14 x 1,5	8
5973 900 203	K04	1/4"	M 16 x 1,5	10
5973 900 204	K04	1/4"	M 18 x 1,5	12
5973 900 205	K05	5/16"	M 16 x 1,5	10
5973 900 206	K05	5/16"	M 18 x 1,5	12
5973 900 207	K06	3/8"	M 16 x 1,5	10
5973 900 208	K06	3/8"	M 18 x 1,5	12
5973 900 209	K06	3/8"	M 22 x 1,5	15
5973 900 210	J08	1/2"	M 22 x 1,5	15
5973 900 211	J10	5/8"	M 26 x 1,5	18

DKOL 45° Sisäkierreltiin



Tuote-numero	Holkki-tyyppi	Letku-kara	Sisäkierre mm	Putkikoko
5973 900 213	K04	1/4"	M 12 x 1,5	6
5973 900 214	K04	1/4"	M 14 x 1,5	8
5973 900 215	K04	1/4"	M 16 x 1,5	10
5973 900 216	K05	5/16"	M 16 x 1,5	10
5973 900 217	K06	3/8"	M 16 x 1,5	10
5973 900 218	K06	3/8"	M 18 x 1,5	12
5973 900 219	J08	1/2"	M 22 x 1,5	15
5973 900 220	J10	5/8"	M 26 x 1,5	18
5973 900 221	J12	3/4"	M 30 x 2,0	22
5973 900 222	J16	1"	M 36 x 2,0	28

DKOL Letkuliittimet, One Piece



DKOL 90° Sisäkierrelitiin

Tuote-numero	Holkki-tyyppi	Letku-kara	Sisäkierre mm	Putkikoko
5973 900 223	K04	1/4"	M 12 x 1,5	6
5973 900 224	K04	1/4"	M 14 x 1,5	8
5973 900 225	K04	1/4"	M 16 x 1,5	10
5973 900 226	K04	1/4"	M 18 x 1,5	12
5973 900 227	K05	5/16"	M 16 x 1,5	10
5973 900 228	K05	5/16"	M 18 x 1,5	12
5973 900 229	K06	3/8"	M 16 x 1,5	10
5973 900 230	K06	3/8"	M 18 x 1,5	12
5973 900 231	J08	1/2"	M 22 x 1,5	15
5973 900 232	J10	5/8"	M 26 x 1,5	18
5973 900 233	J12	3/4"	M 30 x 2,0	22
5973 900 234	J16	1"	M 36 x 2,0	28



CEL kevyen sarjan putkitartunta

Tuote-numero	Holkki-tyyppi	Letku-kara	Ulkokierre mm	Putkikoko
5973 900 270	K04	1/4"	M 12 x 1,5	6
5973 900 271	K04	1/4"	M 14 x 1,5	8
5973 900 272	K04	1/4"	M 16 x 1,5	10
5973 900 273	K06	3/8"	M 16 x 1,5	10
5973 900 274	K06	3/8"	M 18 x 1,5	12
5973 900 275	J08	1/2"	M 22 x 1,5	15
5973 900 276	J10	5/8"	M 26 x 1,5	18
5973 900 277	J12	3/4"	M 30 x 2,0	22

DKOS Letkuliittimet, One Piece



DKOS suora Sisäkierreläitin

Tuotenumero	Holkki-tyyppi	Letku-kara	Sisäkierre mm	Putkikoko
5973 900 235	K04	1/4"	M 14 x 1,5	6
5973 900 236	K04	1/4"	M 16 x 1,5	8
5973 900 237	K04	1/4"	M 18 x 1,5	10
5973 900 238	K05	5/16"	M 20 x 1,5	12
5973 900 239	K06	3/8"	M 18 x 1,5	10
5973 900 240	K06	3/8"	M 20 x 1,5	12
5973 900 241	K06	3/8"	M 22 x 1,5	14
5973 900 242	J08	1/2"	M 24 x 1,5	16
5973 900 243	J10	5/8"	M 30 x 2,0	20
5973 900 244	J12	3/4"	M 30 x 2,0	20
5973 900 245	J12	3/4"	M 36 x 2,0	25
5973 900 246	J16	1"	M 36 x 2,0	25
5973 900 247	J16	1"	M 42 x 2,0	30

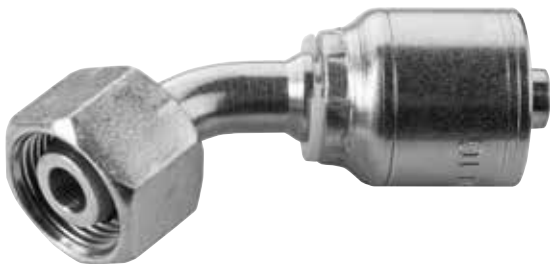

DKOS 45° Sisäkierreläitin

Tuote-numero	Holkki-tyyppi	Letku-kara	Sisäkierre mm	Putkikoko
5973 900 248	K04	1/4"	M 14 x 1,5	6
5973 900 249	K04	1/4"	M 16 x 1,5	8
5973 900 250	K04	1/4"	M 18 x 1,5	10
5973 900 251	K05	5/16"	M 20 x 1,5	12
5973 900 252	K06	3/8"	M 20 x 1,5	12
5973 900 253	K06	3/8"	M 22 x 1,5	14
5973 900 254	J08	1/2"	M 24 x 1,5	16
5973 900 255	J10	5/8"	M 30 x 2,0	20
5973 900 256	J12	3/4"	M 36 x 2,0	25
5973 900 257	J16	1"	M 42 x 2,0	30



DKOS 90° Sisäkierreläitin

Tuote-numero	Holkki-tyyppi	Letku-kara	Sisäkierre mm	Putkikoko
5973 900 258	K04	1/4"	M 14 x 1,5	6
5973 900 259	K04	1/4"	M 16 x 1,5	8
5973 900 260	K04	1/4"	M 18 x 1,5	10
5973 900 261	K05	5/16"	M 20 x 1,5	12
5973 900 262	K06	3/8"	M 18 x 1,5	10
5973 900 263	K06	3/8"	M 20 x 1,5	12
5973 900 264	K06	3/8"	M 22 x 1,5	14
5973 900 265	J08	1/2"	M 24 x 1,5	16
5973 900 266	J10	5/8"	M 30 x 2,0	20
5973 900 267	J12	3/4"	M 30 x 2,0	20
5973 900 268	J12	3/4"	M 36 x 2,0	25
5973 900 269	J16	1"	M 42 x 2,0	30

DKOS Letkuliittimet, One Piece



CES raskaan sarjan putkitartunta

Tuote-numero	Holkki-tyyppi	Letku-kara	Ulkokierre mm	Putkikoko
5973 900 279	K04	1/4"	M 14 x 1,5	6
5973 900 280	K04	1/4"	M 16 x 1,5	8
5973 900 281	K04	1/4"	M 18 x 1,5	10
5973 900 282	K06	3/8"	M 20 x 1,5	12
5973 900 283	K06	3/8"	M 22 x 1,5	14
5973 900 284	J08	1/2"	M 24 x 1,5	16
5973 900 285	J10	5/8"	M 30 x 2,0	20
5973 900 286	J12	3/4"	M 36 x 2,0	25



Painepesuri suora Sisäkierrelaitin

Tuote-numero	Holkki-tyyppi	Letku-kara	Sisäkierre mm
5973 022 004	K04	1/4"	M 22 x 1,5
5973 022 005	K05	5/16"	M 22 x 1,5
5973 022 006	K06	3/8"	M 22 x 1,5

CEJN WEO PLUG-IN

CEJN WEO PLUG-IN HYDRAULIIKKALIITTIMET

Työpaine 1/4" - 3/4" 350 bar

Lämpötila-alue -30° C.....+100° C



WEO Plug suora pistoke, 710-sarja

Tuoten:o	Koko
5976 100 001	10 mm - letku 1/4"
5976 100 002	13 mm - letku 1/4"
5976 100 003	13 mm - letku 3/8"
5976 100 004	16 mm - letku 3/8"
5976 100 005	16 mm - letku 1/2"

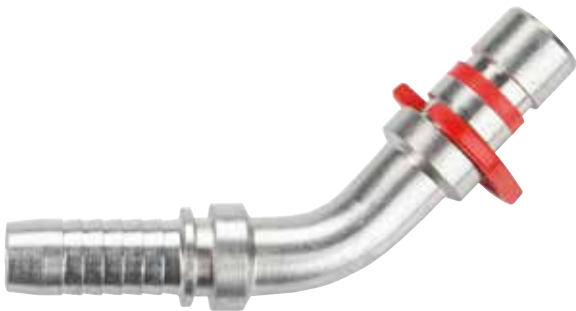

WEO Plug 45° pistoke, 712-sarja

Tuoten:o	Koko
5976 100 006	10 mm - letku 1/4"
5976 100 007	13 mm - letku 3/8"
5976 100 008	16 mm - letku 3/8"
5976 100 009	16 mm - letku 1/2"

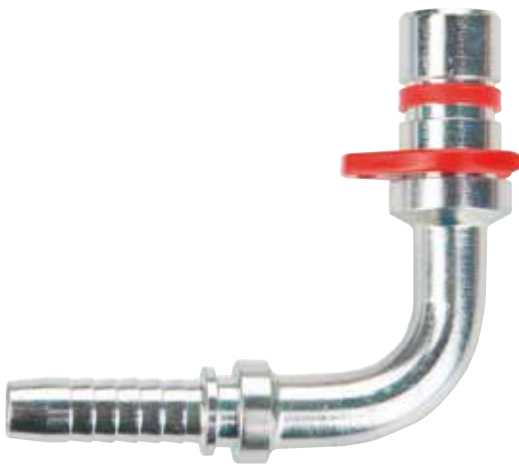

WEO Plug 90° pistoke, 714-sarja

Tuoten:o	Koko
5976 100 010	10 mm - letku 1/4"
5976 100 011	13 mm - letku 3/8"
5976 100 012	16 mm - letku 3/8"
5976 100 013	16 mm - letku 1/2"



Runkoliitin, 810-sarja, BSP ulkokierre

Tuoten:o	Koko
5976 100 014	10 mm - letku 1/4"
5976 100 015	13 mm - letku 3/8"
5976 100 016	16 mm - letku 1/2"

Hydrauliikkaniipat BSP



BSP Kaksoisnippa

Tuotenumero	Ulkokierre BSP	Ulkokierre BSP	Mitta
5973 610 202	1/8"	1/8"	02-02
5973 610 404	1/4"	1/4"	04-04
5973 610 606	3/8"	3/8"	06-06
5973 610 808	1/2"	1/2"	08-08
5973 611 010	5/8"	5/8"	10-10
5973 611 212	3/4"	3/4"	12-12
5973 611 616	1"	1"	16-16
5973 612 020	1 1/4"	1 1/4"	20-20
5973 612 424	1 1/2"	1 1/2"	24-24
5973 613 232	2"	2"	32-32

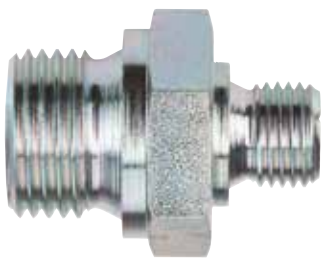

BSP Vähennysnippa

Tuotenumero	Ulkokierre BSP	Ulkokierre BSP	Mitta
5973 660 402	1/4"	1/8"	04-02
5973 660 602	3/8"	1/8"	06-02
5973 660 604	3/8"	1/4"	06-04
5973 660 804	1/2"	1/4"	08-04
5973 660 806	1/2"	3/8"	08-06
5973 661 008	5/8"	1/2"	10-08
5973 661 206	3/4"	3/8"	12-06
5973 661 208	3/4"	1/2"	12-08
5973 661 210	3/4"	5/8"	12-10
5973 661 608	1"	1/2"	16-08
5973 661 612	1"	3/4"	16-12
5973 661 632	1"	2"	16-32
5973 662 016	1 1/4"	1"	20-16
5973 662 032	1 1/4"	2"	20-32
5973 662 416	1 1/2"	1"	24-16
5973 662 432	1 1/2"	2"	24-32



BSP Muunnoskaksoisnippa BSP - NPTF

Tuotenumero	Ulkokierre BSP	Ulkokierre NPTF	Mitta
5973 930 606	3/8"	3/8"	06-06
5973 930 608	3/8"	1/2"	06-08
5973 930 806	1/2"	3/8"	08-06
5973 930 808	1/2"	1/2"	08-08
5973 930 812	1/2"	3/4"	08-12
5973 931 208	3/4"	1/2"	12-08
5973 931 212	3/4"	3/4"	12-12

Hydrauliikkanipat BSP



BSP Muunnoskaksoisnipa BSP - BSPT

Tuotenumero	Ulkokierre BSP	Ulkokierre BSPT	Mitta
5973 940 606	3/8"	3/8"	06-06
5973 940 608	3/8"	1/2"	06-08
5973 940 806	1/2"	3/8"	08-06
5973 940 808	1/2"	1/2"	08-08
5973 940 812	1/2"	3/4"	08-12
5973 941 208	3/4"	1/2"	12-08
5973 941 212	3/4"	3/4"	12-12



BSP Yhdysnipa

Tuotenumero	Ulkokierre BSP	Sisäkierre BSP	Mitta
5973 860 402	1/4"	1/8"	04-02
5973 860 404	1/4"	1/4"	04-04
5973 860 406	1/4"	3/8"	04-06
5973 860 408	1/4"	1/2"	04-08
5973 860 604	3/8"	1/4"	06-04
5973 860 606	3/8"	3/8"	06-06
5973 860 608	3/8"	1/2"	06-08
5973 860 806	1/2"	3/8"	08-06
5973 860 808	1/2"	1/2"	08-08
5973 860 812	3/4"	1/2"	12-08
5973 861 208	1/2"	3/4"	08-12
5973 861 212	3/4"	3/4"	12-12
5973 861 216	3/4"	1"	12-16
5973 861 612	1"	3/4"	16-12
5973 861 616	1"	1"	16-16
5973 861 620	1"	1 1/4"	16-20
5973 862 016	1 1/4"	1"	20-16



Muunnosnipa BSP UK - BSP SK

Tuotenumero	Ulkokierre BSP	Sisäkierre BSPP	Mitta
5973 950 202	1/8"	1/8"	02-02
5973 950 404	1/4"	1/4"	04-04
5973 950 606	3/8"	3/8"	06-06
5973 950 808	1/2"	1/2"	08-08
5973 951 212	3/4"	3/4"	12-12
5973 951 616	1"	1"	16-16

Hydrauliikkanipat BSP



BSP Kulmanippa 45°

Tuotenumero	Ulkokierre BSP	Sisäkierre BSP	Mitta
5973 740 404	1/4"	1/4"	04-04
5973 740 606	3/8"	3/8"	06-06
5973 740 808	1/2"	1/2"	08-08
5973 741 212	3/4"	3/4"	12-12
5973 741 616	1"	1"	16-16



BSP Kulmanippa 90°

Tuotenumero	Ulkokierre BSP	Sisäkierre BSP	Mitta
5973 730 202	1/8"	1/8"	02-02
5973 730 404	1/4"	1/4"	04-04
5973 730 606	3/8"	3/8"	06-06
5973 730 808	1/2"	1/2"	08-08
5973 731 010	5/8"	5/8"	10-10
5973 731 212	3/4"	3/4"	12-12
5973 731 616	1"	1"	16-16
5973 732 020	1 1/4"	1 1/4"	20-20



BSP T-Nippa Aseteltava UK - SK - UK

Tuotenumero	Ulkokierteet BSP	Sisäkierre	Mitta
5973 820 302	1/8"	1/8"	02
5973 820 404	1/4"	1/4"	04
5973 820 606	3/8"	3/8"	06
5973 820 808	1/2"	1/2"	08
5973 821 212	3/4"	3/4"	12
5973 821 616	1"	1"	16
5973 822 020	1 1/4"	1 1/4"	20



BSP Läpivientinippa

Tuotenumero	Ulkokierre BSP	Ulkokierre BSP	Mitta
5973 890 202	1/8"	1/8"	02-02
5973 890 404	1/4"	1/4"	04-04
5973 890 606	3/8"	3/8"	06-06
5973 890 808	1/2"	1/2"	08-08
5973 891 212	3/4"	3/4"	12-12
5973 891 616	1"	1"	16-16
5973 892 020	1 1/4"	1 1/4"	20-20
5973 892 424	1 1/2"	1 1/2"	24-24

Hydrauliikkaniipat BSP



BSP Suunnattava kulmaliitin 45°

Tuotenumero	Ulkokierre BSP suunnattava	Ulkokierre BSP	Mitta
5973 69 0001	1/4"	1/4"	04-04
5973 69 0002	3/8"	3/8"	06-06
5973 69 0003	1/2"	1/2"	08-08
5973 69 0004	3/4"	3/4"	12-12
5973 69 0005	1"	1"	16-16



BSP Suunnattava kulmaliitin 90°

Tuotenumero	Ulkokierre BSP suunnattava	Ulkokierre BSP	Mitta
5973 690 006	1/4"	1/4"	04-04
5973 690 007	3/8"	3/8"	06-06
5973 690 008	1/2"	1/2"	08-08
5973 690 009	3/4"	3/4"	12-12
5973 690 010	1"	1"	16-16
5973 690 024	3/8"	1/4"	06-04
5973 700 025	1/4"	3/8"	04-06
5973 710 026	1/2"	3/8"	08-06
5973 720 027	3/8"	1/2"	06-08
5973 730 028	3/4"	1/2"	12-08
5973 740 029	1/2"	3/4"	08-12
5973 750 030	1"	3/4"	16-12
5973 760 031	3/4"	1"	12-16
5973 690 011	1 1/4"	1"	20-16



BSP Suorayhde SK - SK

Tuotenumero	Sisäkierre BSP	Sisäkierre BSP	Mitta
5973 600 121	1/4"	1/4"	04-04
5973 600 122	3/8"	3/8"	06-06
5973 600 123	1/2"	1/2"	08-08
5973 600 119	3/4"	3/4"	12-12
5973 600 118	1"	1"	16-16

Hydrauliikkaniipat BSP



BSP T-yhde UK - UK - SK

Tuotenumero	Kierteet BSP	Mitta
5973 600 006	1/4"	04
5973 600 007	3/8"	06
5973 600 008	1/2"	08
5973 600 009	3/4"	12
5973 600 061	1"	16



BSP Suunnattava T-liitin

Tuotenumero	Ulkokierteet BSP	Mitta
5973 690 012	1/4"	04
5973 690 013	3/8"	06
5973 690 014	1/2"	08
5973 690 015	3/4"	12
5973 690 016	1"	16
5973 690 017	1 1/4"	20

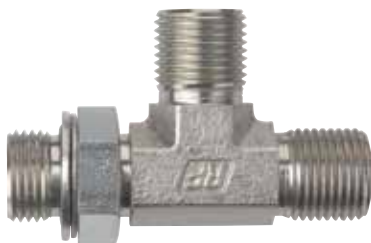

BSP Suunnattava L-liitin

Tuotenumero	Ulkokierteet BSP	Mitta
5973 690 018	1/4"	04
5973 690 019	3/8"	06
5973 690 020	1/2"	08
5973 690 021	3/4"	12
5973 690 022	1"	16
5973 690 023	1 1/4"	20



BSP T-Yhde SK-SK-SK

Tuotenumero	Sisäkierteet BSP	Mitta
5973 600 001	1/4"	04
5973 600 002	3/8"	06
5973 600 003	1/2"	08
5973 600 004	3/4"	12
5973 600 005	1"	16



BSP T-Yhde UK-UK-UK

Tuotenumero	Ulkokierteet BSP	Mitta
5973 600 117	1/4"	04
5973 600 110	3/8"	06
5973 600 115	1/2"	08
5973 600 114	3/4"	12
5973 600 111	1"	16

Hydrauliikkanipat BSP



BSP Kulmayhde 90° SK-SK

Tuotenumero	Sisäkierteet BSP	Mitta
5973 600 010	1/4"	04
5973 600 020	3/8"	06
5973 600 030	1/2"	08
5973 600 040	3/4"	12
5973 600 050	1"	16
5973 600 060	1 1/4"	20
5973 600 070	1 1/2"	24



BSP Hattu SK

Tuotenumero	Sisäkierre BSP	Mitta
5973 600 104	1/4"	04
5973 600 106	3/8"	06
5973 600 108	1/2"	08
5973 600 112	3/4"	12
5973 600 116	1"	16
5973 600 120	1 1/4"	20
5973 600 124	1 1/2"	24
5973 600 132	2"	32



BSP Tulppa UK

Tuotenumero	Ulkokierre BSP	Mitta
5973 600 202	1/8"	02
5973 600 204	1/4"	04
5973 600 206	3/8"	06
5973 600 208	1/2"	08
5973 600 210	5/8"	10
5973 600 212	3/4"	12
5973 600 216	1"	16
5973 600 220	1 1/4"	20
5973 600 224	1 1/2"	24
5973 600 232	2"	32



BSP Jatkomuovi SK

Tuotenumero	Sisäkierre BSP	Mitta
5973 600 302	1/8"	02
5973 600 304	1/4"	04
5973 600 306	3/8"	06
5973 600 308	1/2"	08
5973 600 312	3/4"	12
5973 600 316	1"	16
5973 600 320	1 1/4"	20
5973 600 324	1 1/2"	24

JIC Nipat



JIC Kiristysmutteri

Tuotenumero	Putkikoko mm	Sisäkierre UNF
5974 400 004	6	7/16-20
5974 400 005	8	1/2-20
5974 400 006	10	9/16-18
5974 400 008	12	3/4-16
5974 400 010	14, 15, 16	7/8-14
5974 400 012	18, 20	1 1/16-12
5974 400 016	25	1 5/16-12
5974 400 020	30, 32	1 5/8-12
5974 400 024	38	1 7/8-12



JIC Kiristysholkki

Tuotenumero	Putkikoko mm	Mutterille
5974 410 006	6	5974 40 0004
5974 410 008	8	5974 40 0005
5974 410 010	10	5974 40 0006
5974 410 012	12	5974 40 0008
5974 410 014	14	5974 40 0010
5974 410 016	16	5974 40 0010
5974 410 020	20	5974 40 0012
5974 410 025	25	5974 40 0016
5974 410 030	30	5974 40 0020
5974 410 038	38	5974 40 0024



JIC Kaksoisnipa

Tuotenumero	Ulkokierre UNF	Mitta
5974 520 404	7/16-20	04-04
5974 520 505	1/2-20	05-05
5974 520 606	9/16-18	06-06
5974 520 808	3/4-16	08-08
5974 521 010	7/8-14	10-10
5974 521 212	1 1/16-12	12-12
5974 521 616	1 5/16-12	16-16
5974 522 020	1 5/8-12	20-20
5974 522 424	1 7/8-12	24-24

JIC Nipat



JIC Supistusnipa UK-SK

Tuotenumero	Sisäkierre UNF	Ulkokierre UNF	Mitta
5974 470 604	9/16-18	7/16-20	06-04
5974 470 605	9/16-18	1/2-20	06-05
5974 470 804	3/4-16	7/16-20	08-04
5974 470 805	3/4-16	1/2-20	08-05
5974 470 806	3/4-16	9/16-18	08-06
5974 471 004	7/8-14	7/16-20	10-04
5974 471 006	7/8-14	9/16	10-06
5974 471 008	7/8-14	3/4-16	10-08
5974 471 204	1 1/16-12	7/16-20	12-04
5974 471 206	1 1/16-12	9/16-18	12-06
5974 471 208	1 1/16-12	3/4-16	12-08
5974 471 210	1 1/16-12	7/8-14	12-10
5974 471 608	1 5/16-12	3/4-16	16-08
5974 471 610	1 5/16-12	7/8-14	16-10
5974 471 612	1 5/16-12	1 1/16-12	16-12
5974 472 012	1 5/8-12	1 1/16-12	20-12
5974 472 016	1 5/8-12	1 5/16-12	20-16
5974 472 420	1 7/8-12	1 5/8-12	24-20



JIC 45° Kulmanippa UK - SK

Tuotenumero	Ulkokierre UNF	Sisäkierre UNF	Mitta
5974 640 404	7/16-20	7/16-20	04-04
5974 640 505	1/2-20	1/2-20	05-05
5974 640 606	9/16-18	9/16-18	06-06
5974 640 808	3/4-16	3/4-16	08-08
5974 641 010	7/8-14	7/8-14	10-10
5974 641 212	1 1/16-12	1 1/16-12	12-12
5974 641 616	1 5/16-12	1 5/16-12	16-16



JIC 90° Kulmanippa UK

Tuotenumero	Ulkokierteet UNF	Mitta
5974 560 404	7/16-20	04-04
5974 560 505	1/2-20	05-05
5974 560 606	9/16-18	06-06
5974 560 808	3/4-16	08-08
5974 561 010	7/8-14	10-10
5974 561 212	1 1/16-12	12-12
5974 561 616	1 5/16-12	16-16

JIC Nipat



JIC T-nippa UK - UK - UK

Tuotenumero	Ulkokierteet UNF	Mitta
5974 700 404	7/16-20	04-04
5974 700 505	1/2-20	05-05
5974 700 606	9/16-18	06-06
5974 700 808	3/4-16	08-08
5974 701 010	7/8-14	10-10
5974 701 212	1 1/16-12	12-12
5974 701 616	1 5/16-12	16-16
5974 702 020	1 5/8-12	20-20



JIC T-nippa (T) UK-SK-UK

Tuotenumero	Ulkokierteet UNF	Sisäkierre UNF	Mitta
5974 660 404	7/16-20	7/16-20	04-04
5974 660 505	1/2-20	1/2-20	05-05
5974 660 606	9/16-18	9/16-18	06-06
5974 660 808	3/4-16	3/4-16	08-08
5974 661 010	7/8-14	7/8-14	10-10
5974 661 212	1 1/16-12	1 1/16-12	12-12
5974 661 616	1 5/16-12	1 5/16-12	16-16



JIC T-nippa (L) SK-UK-UK

Tuotenumero	Ulkokierteet UNF	Sisäkierre UNF	Mitta
5974 670 404	7/16-20	7/16-20	04-04
5974 670 505	1/2-20	1/2-20	05-05
5974 670 606	9/16-18	9/16-18	06-06
5974 670 808	3/4-16	3/4-16	08-08
5974 671 010	7/8-14	7/8-14	10-10
5974 671 212	1 1/16-12	1 1/16-12	12-12
5974 671 616	1 5/16-12	1 5/16-12	16-16
5974 672 020	1 5/8-12	1 5/8-12	20-20



JIC 90° Kulmanippa SK-UK

Tuotenumero	Ulkokierre UNF	Sisäkierre UNF	Mitta
5974 650 404	7/16-20	7/16-20	04-04
5974 650 505	1/2-20	1/2-20	05-05
5974 650 606	9/16-18	9/16-18	06-06
5974 650 808	3/4-16	3/4-16	08-08
5974 651 010	7/8-14	7/8-14	10-10
5974 651 212	1 1/16-12	1 1/16-12	12-12
5974 651 616	1 5/16-12	1 5/16-12	16-16
5974 652 020	1 5/8-12	1 5/8-12	20-20

JIC Nipat



JIC Läpivientinippa UK

Tuotenumero	Ulkokierre UNF	Ulkokierre UNF	Mitta
5974 530 404	7/16-20	7/16-20	04-04
5974 530 606	9/16-18	9/16-18	06-06
5974 530 808	3/4-16	3/4-16	08-08
5974 531 010	7/8-14	7/8-14	10-10
5974 531 212	1 1/16-12	1 1/16-12	12-12
5974 531 616	1 5/16-12	1 5/16-12	16-16
5974 532 020	1 5/8-12	1 5/8-12	20-20
5974 532 424	1 7/8-12	1 7/8-12	24-24



JIC Läpivientinippa 45° UK

Tuotenumero	Ulkokierre UNF	Ulkokierre UNF	Mitta
5974 551 010	7/8-14	7/8-14	10-10
5974 551 212	1 1/16-12	1 1/16-12	12-12



JIC Läpivientinippa 90° UK

Tuotenumero	Ulkokierre UNF	Ulkokierre UNF	Mitta
5974 54 1212	1 1/16-12	1 1/16-12	12-12



JIC Hattu SK

Tuotenumero	Sisäkierre UNF	Mitta
5974 420 004	7/16-20	04
5974 420 005	1/2-20	05
5974 420 006	9/16-18	06
5974 420 008	3/4-16	08
5974 420 010	7/8-14	10
5974 420 012	1 1/16-12	12
5974 420 016	1 5/16-12	16
5974 420 020	1 5/8-12	20
5974 420 024	1 7/8-12	24



JIC Tulppa UK

Tuotenumero	Ulkokierre UNF	Mitta
5974 430 004	7/16-20	04
5974 430 005	1/2-20	05
5974 430 006	9/16-18	06
5974 430 008	3/4-16	08
5974 430 010	7/8-14	10
5974 430 012	1 1/16-12	12
5974 430 016	1 5/16-12	16
5974 430 020	1 5/8-12	20
5974 430 024	1 7/8-12	24

JIC Nipat



Yhdysnipa UK BSP - SK JIC

Tuotenumero	Ulkokierre BSP	Sisäkierre UNF	Mitta
5974 450 204	1/8"	7/16-20	02-04
5974 450 404	1/4"	7/16-20	04-04
5974 450 405	1/4"	1/2-20	04-05
5974 450 406	1/4"	9/16-18	04-06
5974 450 408	1/4"	3/4-16	04-08
5974 450 606	3/8"	9/16-18	06-06
5974 450 608	3/8"	3/4-16	06-08
5974 450 808	1/2"	3/4-16	08-08
5974 450 810	1/2"	7/8-14	08-10
5974 450 812	1/2"	1 1/16-12	08-12
5974 451 212	3/4"	1 1/16-12	12-12
5974 451 616	1"	1 5/16-12	16-16
5974 452 020	1 1/4"	1 5/8-12	20-20
5974 452 424	1 1/2"	1 7/8-12	24-24



JIC Perusliitin UK BSP - UK JIC

Tuotenumero	Ulkokierre BSP	Ulkokierre UNF	Mitta
5974 500 204	1/8"	7/16-20	02-04
5974 500 405	1/4"	7/16-20	04-04
5974 500 406	1/4"	9/16-18	04-06
5974 500 408	1/4"	3/4-16	04-08
5974 500 605	3/8"	1/2-20	06-05
5974 500 606	3/8"	9/16-18	06-06
5974 500 608	3/8"	3/4-16	06-08
5974 500 610	3/8"	7/8-14	06-10
5974 500 804	1/2"	7/16-20	08-04
5974 500 806	1/2"	9/16-18	08-06
5974 500 808	1/2"	3/4-16	08-08
5974 500 810	1/2"	7/8-12	08-10
5974 500 812	1/2"	1 1/16-12	08-12
5974 501 206	3/4"	9/16-18	12-06
5974 501 208	3/4"	3/4-16	12-08
5974 501 210	3/4"	7/8-14	12-10
5974 501 212	3/4"	1 1/16-12	12-12
5974 501 216	3/4"	1 5/16-12	12-16
5974 501 612	1"	1 1/16-12	16-12
5974 501 616	1"	1 5/16-12	16-16
5974 501 620	1"	1 5/8-12	16-20
5974 502 016	1 1/4"	1 5/16-12	20-16
5974 502 020	1 1/4"	1 5/8-12	20-20
5974 502 024	1 1/4"	1 7/8-12	20-24
5974 502 420	1 1/2"	1 5/8-12	24-20
5974 502 424	1 1/2"	1 7/8-12	24-24

JIC Nipat



JIC-BSP Nippa UK-UK

Tuotenumero	Ulkokierre UNF	Ulkokierre BSP	Mitta
5974 505 002	7/16-20	1/4"	04-04
5974 505 009	9/16-18	3/8"	06-06
5974 505 012	3/4-16	3/8"	08-06
5974 505 015	7/8-14	3/8"	10-06
5974 505 016	7/8-14	1/2"	10-08
5974 505 017	7/8-14	3/4"	10-12
5974 505 018	1 1/16-12	1/2"	12-08
5974 505 019	1 1/16-12	3/4"	12-12
5974 505 021	1 5/16-12	3/4"	16-12
5974 505 022	1 5/16-12	1"	16-16
5974 505 024	1 5/8-12	1"	20-16



JIC-BSP Kulmanippa 45° Suunnattava UK - UK

Tuotenumero	Ulkokierre BSP	Ulkokierre UNF	Mitta
5974 630 204	1/8"	7/16-20	02-04
5974 630 404	1/4"	7/16-20	04-04
5974 630 406	1/4"	9/16-18	04-06
5974 630 606	3/8"	9/16-18	06-06
5974 630 608	3/8"	3/4-16	06-08
5974 630 808	1/2"	3/4-16	08-08
5974 630 810	1/2"	7/8-14	08-10
5974 631 212	3/4"	1 1/16-12	12-12
5974 631 616	1"	1 5/16-12	16-16



JIC-BSP Kulmanippa 90° Suunnattava UK - UK

Tuotenumero	Ulkokierre BSP	Ulkokierre UNF	Mitta
5974 610 204	1/8"	7/16-20	02-04
5974 610 404	1/4"	7/16-20	04-04
5974 610 405	1/4"	1/2-20	04-05
5974 610 406	1/4"	9/16-18	04-06
5974 610 408	1/4"	3/4-16	04-08
5974 610 606	3/8"	9/16-18	06-06
5974 610 608	3/8"	3/4-16	06-08
5974 610 610	3/8"	7/8-14	06-10
5974 610 808	1/2"	3/4-16	08-08
5974 610 810	1/2"	7/8-14	08-10
5974 610 812	1/2"	1 1/16-12	08-12
5974 611 210	3/4"	7/8-14	12-10
5974 611 212	3/4"	1 1/16-12	12-12
5974 611 616	1"	1 5/16-12	16-16
5974 612 020	1 1/4"	1 5/8-12	20-20



Suunnattava T-liitin BSP - JIC ulkokiertein

Tuotenumero	Ulkokierre BSPP	Ulkokierteet UNF	Mitta
5974 690 404	1/4"	7/16-20	04-04
5974 690 606	3/8"	9/16-18	06-06
5974 690 808	1/2"	3/4-16	08-08
5974 690 810	1/2"	7/8-14	08-10
5974 691 212	3/4"	1 1/16-12	12-12
5974 691 616	1"	1 5/16-12	16-16

ORFS Nipat



ORFS - UNF Perusliitin UK

Tuotenumero	Ulkokierre ORFS	Ulkokierre UNF	Mitta
5974 871 109	11/16"-16	9/16"-18	06-06
5974 871 112	11/16"-16	3/4"-16	06-08
5974 871 114	11/16"-16	7/8"-14	06-10
5974 871 309	13/16"-16	9/16"-18	08-06
5974 871 312	13/16"-16	3/4"-16	08-08
5974 871 314	13/16"-16	7/8"-14	08-10
5974 871 617	1"-14	1 1/16"-12	10-12
5974 871 914	1 3/16"-12	7/8"-14	12-10
5974 872 317	1 7/16"-12	1 1/16"-12	16-12



ORFS Jatkoliitin

Tuotenumero	Ulkokierre ORFS	Ulkokierre ORFS	Mitta
5974 820 909	9/16"-18	9/16"-18	04-04
5974 821 111	11/16"-16	11/16"-16	06-06
5974 821 113	13/16"-16	13/16"-16	08-08
5974 821 313	1"-14	1"-14	10-10
5974 821 316	1 3/16"-12	1 3/16"-12	12-12
5974 821 616	1 7/16"-12	1 7/16"-12	16-16
5974 821 619	1 11/16"-12	1 11/16"-12	20-20
5974 821 923	1 3/16"-12	1 7/16"-12	12-16



ORFS 90° Kulmaliitin UK - SK

Tuotenumero	Ulkokierre ORFS	Sisäkierre ORFS	Mitta
5974 860 959	9/16"-18	9/16"-18	04-04
5974 861 161	11/16"-16	11/16"-16	06-06
5974 861 363	13/16"-16	13/16"-16	08-08
5974 861 666	1"-14	1"-14	10-10
5974 861 969	1 3/16"-12	1 3/16"-12	12-12
5974 862 373	1 7/16"-12	1 7/16"-12	16-16
5974 862 777	1 11/16"-12	1 11/16"-12	20-20



ORFS - UNF 90°, UK - UK, Suunnattava

Tuotenumero	Ulkokierre ORFS	Ulkokierre UNF	Mitta
5974 881 212	11/16"-16	3/4"-16	06-08
5974 881 312	13/16"-16	3/4"-16	08-08

ORFS Nipat



ORFS 90° Kulmaliitin, UK - UK

Tuotenumero	Ulkokierre ORFS	Ulkokierre ORFS	Mitta
5974 850 909	9/16"-18	9/16"-18	04-04
5974 851 111	11/16"-16	11/16"-16	06-06
5974 851 313	13/16"-16	13/16"-16	08-08
5974 851 616	1"-14	1"-14	10-10
5974 851 919	1 3/16"-12	1 3/16"-12	12-12



T-liitin ORFS UK - UK - UK

Tuotenumero	Ulkokierteet ORFS	Mitta
5974 920 909	9/16"-18	04
5974 921 010	11/16"-16	06
5974 921 313	13/16"-16	08
5974 921 616	1"-14	10
5974 921 919	1 3/16"-12	12
5974 922 323	1 7/16"-12	16
5974 922 525	1 11/16"-12	20



T-liitin ORFS UK - SK - UK

Tuotenumero	Ulkokierteet ORFS	Sisäkierre ORFS	Mitta
5974 930 959	9/16"-18	9/16"-18	04
5974 931 161	11/16"-16	11/16"-16	06
5974 931 363	13/16"-16	13/16"-16	08
5974 931 666	1"-14	1"-14	10
5974 931 969	1 3/16"-12	1 3/16"-12	12
5974 932 373	1 7/16"-12	1 7/16"-12	16



L-liitin ORFS UK - SK - UK

Tuotenumero	Ulkokierteet ORFS	Sisäkierre ORFS	Mitta
5974 940 959	9/16"-18	9/16"-18	04
5974 941 161	11/16"-16	11/16"-16	06
5974 941 363	13/16"-16	13/16"-16	08
5974 941 666	1"-14	1"-14	10
5974 941 969	1 3/16"-12	1 3/16"-12	12
5974 942 373	1 7/16"-12	1 7/16"-12	16
5974 942 777	1 11/16"-12	1 11/16"-12	20

ORFS Nipat

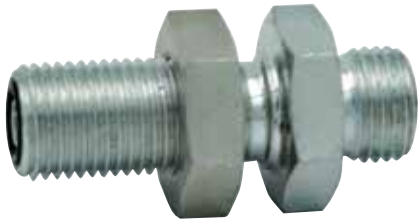

ORFS Lapivientiliitin

Tuotenumero	Ulkokierteet ORFS	Mitta
5974 910 909	9/16"-18	04
5974 911 111	11/16"-16	06
5974 911 313	13/16"-16	08
5974 911 616	1"-14	10
5974 911 919	1 3/16"-12	12
5974 912 323	1 7/16"-12	16



ORFS Hattu SK

Tuotenumero	Sisäkierre ORFS	Mitta
5974 800 009	9/16"-18	04
5974 800 011	11/16"-16	06
5974 800 013	13/16"-16	08
5974 800 016	1"-14	10
5974 800 019	1 3/16"-12	12
5974 800 023	1 7/16"-12	16
5974 800 027	1 11/16"-12	20
5974 800 032	2"-12	24



ORFS Tulppa UK

Tuotenumero	Ulkokierre ORFS	Mitta
5974 810 009	9/16"-18	04
5974 810 011	11/16"-16	06
5974 810 013	13/16"-16	08
5974 810 016	1"-14	10
5974 810 019	1 3/16"-12	12
5974 810 023	1 7/16"-12	16
5974 810 027	1 11/16"-12	20

ORFS Nipat



ORFS - BSP Perusliitin UK

Tuotenumero	Ulkokierre ORFS	Ulkokierre BSP	Mitta
5974 830 902	9/16"-18	1/8"	04-02
5974 830 904	9/16"-18	1/4"	04-04
5974 830 906	9/16"-18	3/8"	04-06
5974 831 104	11/16"-16	1/4"	06-04
5974 831 106	11/16"-16	3/8"	06-06
5974 831 108	11/16"-16	1/2"	06-08
5974 831 304	13/16"-16	1/4"	08-04
5974 831 306	13/16"-16	3/8"	08-06
5974 831 308	13/16"-16	1/2"	08-08
5974 831 312	13/16"-16	3/4"	08-12
5974 831 608	1"-14	1/2"	10-08
5974 831 908	1 3/16"-12	1/2"	12-08
5974 831 912	1 3/16"-12	3/4"	12-12
5974 831 916	1 3/16"-12	1"	12-16
5974 832 312	1 7/16"-12	3/4"	16-12
5974 832 316	1 7/16"-12	1"	16-16
5974 832 720	1 11/16"-12	1 1/4"	20-20



BSP - ORFS Yhdysnipa UK - SK

Tuotenumero	Ulkokierre BSP	Sisäkierre ORFS	Mitta
5974 840 459	1/4"	9/16"-18	04-04
5974 840 461	1/4"	11/16"-16	04-06
5974 840 661	3/8"	11/16"-16	06-06
5974 840 663	3/8"	13/16"-16	06-08
5974 840 863	1/2"	13/16"-16	08-08
5974 840 866	1/2"	1"-14	08-10
5974 841 266	3/4"	1"-14	12-10
5974 841 269	3/4"	1 3/16"-12	12-12
5974 841 673	1"	1 7/16"-12	16-16
5974 842 077	1 1/4"	1 11/16"-12	20-20



ORFS - BSP 45° Kulmaliitin UK - UK Suunnattava

Tuotenumero	Ulkokierre ORFS	Ulkokierre BSP	Mitta
5974 891 104	11/16"-16	1/4"	06-04
5974 891 106	11/16"-16	3/8"	06-06



ORFS - BSP 90° Kulmaliitin UK - UK Suunnattava

Tuotenumero	Ulkokierre ORFS	Ulkokierre BSP	Mitta
5974 900 904	9/16"-18	1/4"	04-04
5974 900 906	9/16"-18	3/8"	04-06
5974 901 104	11/16"-16	1/4"	06-04
5974 901 106	11/16"-16	3/8"	06-06
5974 901 306	13/16"-16	3/8"	08-06
5974 901 308	13/16"-16	1/2"	08-08
5974 901 608	1"-14	1/2"	10-08
5974 901 912	1 3/16"-12	3/4"	12-12
5974 902 312	1 7/16"-12	3/4"	16-12
5974 902 316	1 7/16"-12	1"	16-16

Haponkestävät letkuliittimet



BSP suora sisäkierreltiin AISI 316

Tuotenumero	Letkukara	Sisäkierre	Mitta letkukara - sisäkierre
5973 050 404	1/4"	1/4"	04-04
5973 050 606	3/8"	3/8"	06-06
5973 050 808	1/2"	1/2"	08-08
5973 051 212	3/4"	3/4"	12-12
5973 051 616	1"	1"	16-16
5973 052 020	1 1/4"	1 1/4"	20-20
5973 052 424	1 1/2"	1 1/2"	24-24
5973 053 232	2"	2"	32-32



BSP suora ulkokierreltiin AISI 316

Tuotenumero	Letkukara	Ulkokierre	Mitta letkukara - ulkokierre
5973 060 404	1/4"	1/4"	04-04
5973 060 606	3/8"	3/8"	06-06
5973 060 808	1/2"	1/2"	08-08
5973 061 212	3/4"	3/4"	12-12
5973 061 616	1"	1"	16-16
5973 062 020	1 1/4"	1 1/4"	20-20
5973 062 424	1 1/2"	1 1/2"	24-24
5973 063 232	2"	2"	32-32

Haponkestävät letkuliittimet



BSP 45° sisäkierrelaitin AISI 316

Tuotenumero	Letkukara	Sisäkierre	Mitta letkukara - sisäkierre
5973 070 404	1/4"	1/4"	04-04
5973 070 606	3/8"	3/8"	06-06
5973 070 808	1/2"	1/2"	08-08
5973 071 212	3/4"	3/4"	12-12
5973 071 616	1"	1"	16-16
5973 072 020	1 1/4"	1 1/4"	20-20
5973 072 424	1 1/2"	1 1/2"	24-24
5973 073 232	2"	2"	32-32



BSP 90° sisäkierrelaitin AISI 316

Tuotenumero	Letkukara	Sisäkierre	Mitta letkukara - sisäkierre
5973 080 404	1/4"	1/4"	04-04
5973 080 606	3/8"	3/8"	06-06
5973 080 808	1/2"	1/2"	08-08
5973 081 212	3/4"	3/4"	12-12
5973 081 616	1"	1"	16-16
5973 082 020	1 1/4"	1 1/4"	20-20
5973 082 424	1 1/2"	1 1/2"	24-24
5973 083 232	2"	2"	32-32



Puristusholkki X-B12TN AISI 316 1SN/2SC letkulle

Tuotenumero	Koko
5973 013 504	1/4"
5973 013 506	3/8"
5973 013 508	1/2"
5973 013 512	3/4"
5973 013 516	1"
5973 013 520	1 1/4"
5973 013 524	1 1/2"
5973 013 532	2"

Haponkestävät nipat



BSP Kaksoisnipa

Tuotenumero	Ulkokierre BSP	Ulkokierre BSP	Mitta
5973 690 202	1/8"	1/8"	02-02
5973 690 404	1/4"	1/4"	04-04
5973 690 606	3/8"	3/8"	06-06
5973 690 808	1/2"	1/2"	08-08
5973 691 010	5/8"	5/8"	10-10
5973 691 212	3/4"	3/4"	12-12
5973 691 616	1"	1"	16-16
5973 692 020	1 1/4"	1 1/4"	20-20
5973 692 424	1 1/2"	1 1/2"	24-24
5973 693 232	2"	2"	32-32



BSP Vähennysnipa

Tuotenumero	Ulkokierre BSP	Ulkokierre BSP	Mitta
5973 600 402	1/4"	1/8"	04-02
5973 600 604	3/8"	1/4"	06-04
5973 600 804	1/2"	1/4"	08-04
5973 600 806	1/2"	3/8"	08-06
5973 601 008	5/8"	1/2"	10-08
5973 601 208	3/4"	1/2"	12-08
5973 601 210	3/4"	5/8"	12-10
5973 601 608	1"	1/2"	16-08
5973 601 612	1"	3/4"	16-12
5973 602 016	1 1/4"	1"	20-16



BSP Muunnoskaksoisnipa BSP - NPTF

Tuotenumero	Ulkokierre BSP	Ulkokierre NPTF	Mitta
5973 630 606	3/8"	3/8"	06-06
5973 630 808	1/2"	1/2"	08-08
5973 631 212	3/4"	3/4"	12-12

Haponkestävät nipat



BSP Muunnoskaksoisnipa BSP - BSPT

Tuotenumero	Ulkokierre BSP	Ulkokierre BSPT	Mitta
5973 680 606	3/8"	3/8"	06-06
5973 680 808	1/2"	1/2"	08-08
5973 681 212	3/4"	3/4"	12-12



BSP Kulmanippa 90°

Tuotenumero	Ulkokierre BSP	Sisäkierre BSP	Mitta
5973 620 404	1/4"	1/4"	04-04
5973 620 606	3/8"	3/8"	06-06
5973 620 808	1/2"	1/2"	08-08
5973 621 212	3/4"	3/4"	12-12
5973 621 616	1"	1"	16-16
5973 622 020	1 1/4"	1 1/4"	20-20



BSP Suunnattava kulmaliitin 90°

Tuotenumero	Ulkokierre BSP suunnattava	Ulkokierre BSP	Mitta
5973 640 404	1/4"	1/4"	04-04
5973 640 606	3/8"	3/8"	06-06
5973 640 808	1/2"	1/2"	08-08
5973 641 212	3/4"	3/4"	12-12
5973 641 616	1"	1"	16-16

DIN 2353 Putkiliittimien paineenkestot ja vakiokierteet

Sarja	Putkelle ulko ø (mm)	Max työpaine (bar)	Liittimen vakio BSP kierre (R)	Liittimen vakio kierre (M)
LL-04	4	100	1/8"	8x1
LL-05	5	100	1/8"	8x1
LL-06	6	100	1/8"	8x1
LL-08	8	100	1/8"	10x1
L-06	6	315	1/8"	12x1,5
L-08	8	315	1/4"	14x1,5
L-10	10	315	1/4"	16x1,5
L-12	12	315	3/8"	18x1,5
L-15	15	315	1/2"	22x1,5
L-18	18	315	1/2"	26x1,5
L-22	22	160	3/4"	30x2
L-28	28	160	1"	36x2
L-35	35	160	1 1/4"	45x2
L-42	42	160	1 1/2"	52x2
S-06	6	630	1/4"	14x1,5
S-08	8	630	1/4"	16x1,5
S-10	10	630	3/8"	18x1,5
S-12	12	630	3/8"	20x1,5
S-14	14	630	1/2"	22x1,5
S-16	16	420	1/2"	24x1,5
S-20	20	420	3/4"	30x2
S-25	25	420	1"	36x2
S-30	30	420	1 1/4"	42x2
S-38	38	420	1 1/2"	52x2

DIN 2353 Putkiliittimet

Huom: AISI316 liittimet toimitetaan täydellisenä.



Erikois kevytsarjan (LL) Vaippamutteri DIN 2353

Tuotenr. ZN	Tuotenr. AISI316	Tyyppi	Putkelle mm
5973 100 001	5973 101 001	ALL 4	4
5973 100 002	5973 101 002	ALL 6	6
5973 100 003	5973 101 003	ALL 8	8
5973 100 004	5973 101 004	ALL 10	10
5973 100 005		ALL 12	12



Kevyen (L) Sarjan Vaippamutteri DIN 2353

Tuotenr. ZN	Tuotenr. AISI316	Tyyppi	Putkelle mm
5973 100 006	5973 101 005	AL 6	6
5973 100 007	5973 101 006	AL 8	8
5973 100 008	5973 101 007	AL 10	10
5973 100 009	5973 101 008	AL 12	12
5973 100 010	5973 101 009	AL 15	15
5973 100 011	5973 101 010	AL 18	18
5973 100 012	5973 101 011	AL 22	22
5973 100 013	5973 101 012	AL 28	28
5973 100 014	5973 101 013	AL 35	35
5973 100 015	5973 101 014	AL 42	42



Raskaan (S) Sarjan Vaippamutteri DIN 2353

Tuotenr. ZN	Tuotenr. AISI316	Tyyppi	Putkelle mm
5973 100 016	5973 101 015	AS 6	6
5973 100 017	5973 101 016	AS 8	8
5973 100 018	5973 101 017	AS 10	10
5973 100 019	5973 101 018	AS 12	12
5973 100 020	5973 101 019	AS 14	14
5973 100 021	5973 101 020	AS 16	16
5973 100 022	5973 101 021	AS 20	20
5973 100 023	5973 101 022	AS 25	25
5973 100 024	5973 101 023	AS 30	30
5973 100 025	5973 101 024	AS 38	38

DIN 2353 Putkiliittimet



Erikoiskevyen (LL) Sarjan Leikkuurengas DIN 2353

Tuotenr. ZN	Tuotenr. AISI316	Tyyppi	Putkelle mm
5973 100 026	5973 101 025	LL 4	4
5973 100 027	5973 101 026	LL 6	6
5973 100 028	5973 101 027	LL 8	8
5973 100 029	5973 101 028	LL 10	10
5973 100 030		LL 12	12



Kevyen / Raskaan (L/S) Sarjan Kaksoisleikkuurengas

Tuotenr. ZN	Tuotenr. AISI316	Tyyppi	Putkelle mm
5973 100 031	5973 101 029	L/S 6	6
5973 100 032	5973 101 030	L/S 8	8
5973 100 033	5973 101 031	L/S 10	10
5973 100 034	5973 101 032	L/S 12	12



Kevyen (L) Sarjan Kaksoisleikkuurengas

Tuotenr. ZN	Tuotenr. AISI316	Tyyppi	Putkelle mm
5973 100 035	5973 101 033	L 15	15
5973 100 036	5973 101 034	L 18	18
5973 100 037	5973 101 035	L 22	22
5973 100 038	5973 101 036	L 28	28
5973 100 039	5973 101 037	L 35	35
5973 100 040	5973 101 038	L 42	42

Raskaan (S) Sarjan Kaksoisleikkuurengas

Tuotenr. ZN	Tuotenr. AISI316	Tyyppi	Putkelle mm
5973 100 041	5973 101 039	S 14	14
5973 100 042	5973 101 040	S 16	16
5973 100 043	5973 101 041	S 20	20
5973 100 044	5973 101 042	S 25	25
5973 100 045	5973 101 043	S 30	30
5973 100 046	5973 101 044	S 38	38

DIN 2353 Putkiliittimet



HUOM!
Mutterit ja leikkuurenkaat
omilla tuotenumeroilla

Erikoiskevyen (LL) Sarjan Perusliitin BSP Ulkokierre DIN 2353 (sisältää leikkuurenkaan ja mutterin)

Tuotnr. Zn	Tuotnr. AISI316	Tyyppi	Putkelle mm	Ulko- kierre
5973 100 047	5973 101 045	BLL 4	4	
5973 100 048	5973 101 046	BLL 6	6	
5973 100 049	5973 101 047	BLL 8	8	G 1/8"
5973 100 050		BLL 10	10	
5973 100 051		BLL 12	12	

Kevyen (L) Sarjan Perusliitin BSP Ulkokierre DIN 2353 runko

Tuotnr. Zn	Tuotnr. AISI316	Tyyppi	Putkelle mm	Ulko- kierre
5973 100 052	5973 101 048	DL 6	6	G 1/8"
5973 100 053	5973 101 049	DL 6	6	G 1/4"
5973 100 054	5973 101 050	DL 6	6	G 3/8"
5973 100 055	5973 101 051	DL 8	8	G 1/4"
5973 100 056	5973 101 052	DL 8	8	G 3/8"
5973 100 057	5973 101 053	DL 8	8	G 1/2"
5973 100 058	5973 101 054	DL 10	10	G 1/4"
5973 100 059	5973 101 055	DL 10	10	G 3/8"
5973 100 060	5973 101 056	DL 10	10	G 1/2"
5973 100 061	5973 101 057	DL 12	12	G 1/4"
5973 100 062	5973 101 058	DL 12	12	G 3/8"
5973 100 063	5973 101 059	DL 12	12	G 1/2"
5973 100 536		DL 12	12	RK 3/8"
5973 100 537		DL 12	12	RK 1/2"
5973 100 064	5973 101 060	DL 15	15	G 3/8"
5973 100 065	5973 101 061	DL 15	15	G 1/2"
5973 100 066	5973 101 062	DL 15	15	G 3/4"
5973 100 067	5973 101 063	DL 18	18	G 3/8"
5973 100 068	5973 101 064	DL 18	18	G 1/2"
5973 100 069	5973 101 065	DL 18	18	G 3/4"
5973 100 070	5973 101 066	DL 22	22	G 1/2"
5973 100 071	5973 101 067	DL 22	22	G 3/4"
5973 100 072	5973 101 068	DL 28	28	G 3/4"
5973 100 073	5973 101 069	DL 28	28	G 1"
5973 100 074	5973 101 070	DL 35	35	G 1 1/4"
5973 100 075		DL 35	35	G 1 1/2"
5973 100 076	5973 101 071	DL 42	42	G 1 1/2"

DIN 2353 Putkiliittimet



HUOM!
Mutterit ja leikkuurenkaat
omilla tuotenumeroilla

Raskaan (S) Sarjan Perusliitin BSP Ulkokierre DIN 2353 runko

Tuotenr. Zn	Tuotenr. AISI316	Tyyppi	Putkelle mm	Ulkokierre
5973 100 077	5973 101 072	DS 6	6	G 1/4"
5973 100 078	5973 101 073	DS 8	8	G 1/4"
5973 100 079	5973 101 074	DS 8	8	G3/8
5973 100 080	5973 101 075	DS 10	10	G1/4"
5973 100 081	5973 101 076	DS 10	10	G 3/8"
5973 100 082	5973 101 077	DS 10	10	G1/2"
5973 100 083	5973 101 078	DS 12	12	G1/4"
5973 100 084	5973 101 079	DS 12	12	G 3/8"
5973 100 085	5973 101 080	DS 12	12	G1/2"
5973 100 086	5973 101 081	DS 14	14	G3/8"
5973 100 087	5973 101 082	DS 14	14	G 1/2"
5973 100 088	5973 101 083	DS 16	16	G3/8"
5973 100 089	5973 101 084	DS 16	16	G 1/2"
5973 100 090	5973 101 085	DS 16	16	G3/4"
5973 100 091	5973 101 086	DS 20	20	G1/2"
5973 100 092	5973 101 087	DS 20	20	G 3/4"
5973 100 093	5973 101 088	DS 20	20	G1"
5973 100 094	5973 101 089	DS 25	25	G3/4"
5973 100 095	5973 101 090	DS 25	25	G 1"
5973 100 096	5973 101 091	DS 25	25	G1 1/4"
5973 100 097	5973 101 092	DS 30	30	G3/4"
5973 100 098	5973 101 093	DS 30	30	G1"
5973 100 099	5973 101 094	DS 30	30	G 1 1/4"
5973 100 100	5973 101 095	DS 38	38	G1 1/4"
5973 100 101		DS 38	38	G 1 1/2"

Huom: AISI316 liittimet toimitetaan täydellisenä.

Milliset LL-sarjan perusliittimet MK

Sisältää leikkuurenkaan ja mutterin



Tuotenr. Zn	Tyyppi	Putkelle mm	Ulkokierre
5973 100 538	BLL4	4	M6X1 UK
5973 100 539	BLL4	4	M8X1 UK
5973 100 540	BLL4	4	M10X1 UK
5973 100 541	BLL6	6	M6X1 UK
5973 100 542	BLL6	6	M8X1 UK
5973 100 543	BLL6	6	M10X1 UK
5973 100 544	BLL8	8	M10X1 UK

DIN 2353 Putkiliittimet



Erikoiskevyyen (LL) Sarjan Kulmaperusliitin DIN 2353 UK (sisältää leikkuurenkaan ja mutterin)

Tuotnr. Zn	Tuotnr. AISI316	Tyyppi	Putkelle mm	Ulko- kierre
5973 100 102	5973 101 096	GLL 4	4	G 1/8"
5973 100 103	5973 101 097	GLL 6	6	G 1/8"
5973 100 104	5973 101 098	GLL 8	8	G 1/8"

Milliset (LL) sarjan kulmaperusliitin 90° MK, UK (sisältää leikkuurenkaan ja mutterin)

Tuotnr. Zn	Tyyppi	Putkelle mm	Ulkokierre
5973 100 545	FLL4	4	M6X1 UK
5973 100 546	FLL4	4	M8X1 UK
5973 100 547	FLL6	6	M6X1 UK
5973 100 548	FLL6	6	M8X1 UK
5973 100 549	FLL6	6	M10X1 UK
5973 100 550	FLL8	8	M10X1 UK



Kartiokierre BSPT (RK)
HUOM!
Mutterit ja leikkuurenkaat
omilla tuotenumeroilla

Keveyen (L) Sarjan Kulmaperusliitin DIN 2353 UK, runko

Tuotnr. Zn	Tuotnr. AISI316	Tyyppi	Putkelle mm	Ulkokierre (BSPT)
5973 100 106	5973 101 100	GL 6	6	G 1/8"
5973 100 107	5973 101 101	GL 8	8	G 1/4"
5973 100 108	5973 101 102	GL 8	8	G 3/8"
5973 100 105	5973 101 099	GL 10	10	G 1/4"
5973 100 109	5973 101 103	GL 10	10	G 3/8"
5973 100 110	5973 101 104	GL 12	12	G 1/4"
5973 100 111	5973 101 105	GL 12	12	G 3/8"
5973 100 112	5973 101 106	GL 12	12	G 1/2"
5973 100 113	5973 101 107	GL 15	15	G 3/8"
5973 100 114	5973 101 108	GL 15	15	G 1/2"
5973 100 115	5973 101 109	GL 18	18	G 1/2"
5973 100 116		GL 22	22	G 3/4"
5973 100 117	5973 101 110	GL 28	28	G 1"
5973 100 118	5973 101 111	GL 35		G 1 1/4"

DIN 2353 Putkiliittimet



BSPT kierre (RK)

Raskaan (S) Sarjan kulmaperusliitin DIN2353 UK, runko

Tuotenr. Zn	Tyyppi	Putkelle mm	Ulkokierre (BSPT)
5973 100 526	GS 6	6	G 1/4"
5973 100 527	GS 8	8	G 1/4"
5973 100 528	GS 10	10	G 3/8"
5973 100 529	GS 12	12	G 3/8"
5973 100 530	GS 14	14	G 1/2"
5973 100 531	GS 16	16	G 1/2"
5973 100 532	GS 20	20	G 1"
5973 100 533	GS 25	25	G 1"
5973 100 534	GS 30	30	G 1 1/4"
5973 100 535	GS 38	38	G 1 1/2"



BSP Sisäkierre

Kevyen (L) Sarjan Perusliitin DIN 2353 SK, runko

Tuotenr. Zn	Tuotenr. AISI316	Tyyppi	Putkelle mm	Ulko- kierre
5973 100 119	5973 101 112	GAI 6LR	6	G 1/8
5973 100 120	5973 101 113	GAI 8LR	8	G 1/4
5973 100 121	5973 101 114	GAI 10LR	10	G 1/4
5973 100 122	5973 101 115	GAI 12LR	12	G 3/8
5973 100 123	5973 101 116	GAI 15LR	15	G 1/2
5973 100 124	5973 101 117	GAI 18LR	18	G 1/2
5973 100 125	5973 101 118	GAI 22LR	22	G 3/4



BSP Sisäkierre

Raskaan (S) Sarjan Perusliitin DIN 2353 SK, runko

Tuotenr. Zn	Tuotenr. AISI316	Tyyppi	Putkelle mm	Ulko- kierre
5973 100 126	5973 101 119	GAI 6SR	6	G 1/4
5973 100 127	5973 101 120	GAI 8S	8	G 1/4
5973 100 128	5973 101 121	GAI 10S	10	G 3/8
5973 100 129	5973 101 122	GAI 12SR	12	G 3/8
5973 100 130		GAI 14SR	14	G 1/2
5973 100 131	5973 101 123	GAI 16SR	16	G 1/2
5973 100 132	5973 101 124	GAI 20SR	20	G 3/4
5973 100 133	5973 101 125	GAI 25SR	25	G 1"
5973 100 134	5973 101 126	GAI 30SR	30	G 1 1/4
5973 100 135	5973 101 127	GAI 38SR	38	G 1 1/2

HUOM!
Mutterit ja leikkuurenkaat
omilla tuotenumeroilla

DIN 2353 Putkiliittimet



Erikoiskevyen (LL) Sarjan Jatkoliitin DIN 2353

(sisältää leikkuurenkaan ja mutterin)

Tuotenr. Zn	Tuotenr. AISI316	Tyyppi	Putkelle mm
5973 100 136	5973 101 128	ELL 4	4
5973 100 138	5973 101 129	ELL 6	6
5973 100 139	5973 101 130	ELL 8	8
5973 100 140	5973 101 131	ELL 10	10
5973 100 141		ELL 12	12



Kevyen (L) Sarjan Jatkoliitin DIN 2353, runko

Tuotenr. Zn	Tuotenr. AISI316	Tyyppi	Putkelle mm
5973 100 142	5973 101 132	EL 6	6
5973 100 143	5973 101 133	EL 8	8
5973 100 144	5973 101 134	EL 10	10
5973 100 145	5973 101 135	EL 12	12
5973 100 146	5973 101 136	EL 15	15
5973 100 147	5973 101 137	EL 18	18
5973 100 148	5973 101 138	EL 22	22
5973 100 149	5973 101 139	EL 28	28
5973 100 150	5973 101 140	EL 35	35
5973 100 151	5973 101 141	EL 42	42

HUOM!
Mutterit ja leikkuurenkaat
omilla tuotenumeroilla



Raskaan (S) Sarjan Jatkoliitin DIN 2353, runko

Tuotenr. Zn	Tuotenr. AISI316	Tyyppi	Putkelle mm
5973 100 152	5973 101 142	ES 6	6
5973 100 153	5973 101 143	ES 8	8
5973 100 154	5973 101 144	ES 10	10
5973 100 155	5973 101 145	ES 12	12
5973 100 156	5973 101 146	ES 14	14
5973 100 157	5973 101 147	ES 16	16
5973 100 158	5973 101 148	ES 20	20
5973 100 159	5973 101 149	ES 25	25
5973 100 160	5973 101 150	ES 30	30
5973 100 161	5973 101 151	ES 38	38

HUOM!
Mutterit ja leikkuurenkaat
omilla tuotenumeroilla

DIN 2353 Putkiliittimet



Erikoiskevyen (LL) Sarjan Kulmajatkoliitin DIN 2353

(sisältää leikkuurenkaan ja mutterin)

Tuotnr. Zn	Tuotnr. AISI316	Tyyppi	Putkelle mm
5973 100 162	5973 101 152	KLL 4	4
5973 100 163	5973 101 153	KLL 6	6
5973 100 164	5973 101 154	KLL 8	8
5973 100 165	5973 101 155	KLL 10	10
5973 100 166		KLL 12	12



Kevyen (L) Sarjan Kulmajatkoliitin DIN 2353, runko

Tuotnr. Zn	Tuotnr. AISI316	Tyyppi	Putkelle mm
5973 100 167	5973 101 156	KL 6	6
5973 100 168	5973 101 157	KL 8	8
5973 100 169	5973 101 158	KL 10	10
5973 100 170	5973 101 159	KL 12	12
5973 100 171	5973 101 160	KL 15	15
5973 100 172	5973 101 161	KL 18	18
5973 100 173	5973 101 162	KL 22	22
5973 100 174	5973 101 163	KL 28	28
5973 100 175	5973 101 164	KL 35	35
5973 100 176	5973 101 165	KL 42	42

HUOM!
Mutterit ja leikkuurenkaat
omilla tuotenumeroilla



Raskaan (S) Sarjan Kulmajatkoliitin DIN 2353, runko

Tuotnr. Zn	Tuotnr. AISI316	Tyyppi	Putkelle mm
5973 100 177	5973 101 166	KS 6	6
5973 100 178	5973 101 167	KS 8	8
5973 100 179	5973 101 168	KS 10	10
5973 100 180	5973 101 169	KS 12	12
5973 100 181	5973 101 170	KS 14	14
5973 100 182	5973 101 171	KS 16	16
5973 100 183	5973 101 172	KS 20	20
5973 100 184	5973 101 173	KS 25	25
5973 100 185	5973 101 174	KS 30	30
5973 100 186	5973 101 175	KS 38	38

HUOM!
Mutterit ja leikkuurenkaat
omilla tuotenumeroilla

DIN 2353 Putkiliittimet



Erikoiskevyen (LL) Sarjan T-Jatkoliitin DIN 2353,
(sisältää leikkuurenkaan ja mutterin)

Tuotnr. Zn	Tuotnr. AISI316	Tyyppi	Putkelle mm
5973 100 187	5973 101 176	QLL 4	4
5973 100 188	5973 101 177	QLL 6	6
5973 100 189	5973 101 178	QLL 8	8
5973 100 190	5973 101 179	QLL 10	10
5973 100 191		QLL 12	12



Kevyen (L) Sarjan T-Jatkoliitin DIN 2353, runko

Tuotnr. Zn	Tuotnr. AISI316	Tyyppi	Putkelle mm
5973 100 192	5973 101 180	QL 6	6
5973 100 193	5973 101 181	QL 8	8
5973 100 194	5973 101 182	QL 10	10
5973 100 195	5973 101 183	QL 12	12
5973 100 196	5973 101 184	QL 15	15
5973 100 197	5973 101 185	QL 18	18
5973 100 198	5973 101 186	QL 22	22
5973 100 199	5973 101 187	QL 28	28
5973 100 200	5973 101 188	QL 35	35
5973 100 201	5973 101 189	QL 42	42

HUOM!
Mutterit ja leikkuurenkaat
omilla tuotenumeroilla



Raskaan (S) Sarjan T-Jatkoliitin DIN 2353, runko

Tuotnr. Zn	Tuotnr. AISI316	Tyyppi	Putkelle mm
5973 100 202	5973 101 190	QS 6	6
5973 100 203	5973 101 191	QS 8	8
5973 100 204	5973 101 192	QS 10	10
5973 100 205	5973 101 193	QS 12	12
5973 100 206	5973 101 194	QS 14	14
5973 100 207	5973 101 195	QS 16	16
5973 100 208	5973 101 196	QS 20	20
5973 100 209	5973 101 197	QS 25	25
5973 100 210	5973 101 198	QS 30	30
5973 100 211	5973 101 199	QS 38	38

HUOM!
Mutterit ja leikkuurenkaat
omilla tuotenumeroilla

DIN 2353 Putkiliittimet



Erikoiskevyen (LL) Sarjan Ristijatkoliitin DIN 2353

(sisältää leikkuurenkaan ja mutterin)

Tuotenr. Zn	Tyyppi	Putkelle mm
5973 100 212	ZLL 6	6



HUOM!
Mutterit ja leikkuurenkaat
omilla tuotenumeroilla

Kevyen (L) Sarjan Ristijatkoliitin DIN 2353, runko

Tuotenr. Zn	Tyyppi	Putkelle mm
5973 100 213	ZL 6	6
5973 100 214	ZL 8	8
5973 100 215	ZL 10	10
5973 100 216	ZL 12	12
5973 100 217	ZL 15	15
5973 100 218	ZL 18	18
5973 100 219	ZL 22	22
5973 100 220	ZL 28	28
5973 100 221	ZL 35	35
5973 100 222	ZL 42	42



HUOM!
Mutterit ja leikkuurenkaat
omilla tuotenumeroilla

Raskaan (S) Sarjan Ristijatkoliitin DIN 2353, runko

Tuotenr. Zn	Tyyppi	Putkelle mm
5973 100 223	ZS 6	6
5973 100 224	ZS 8	8
5973 100 225	ZS 10	10
5973 100 226	ZS 12	12
5973 100 227	ZS 14	14
5973 100 228	ZS 16	16
5973 100 229	ZS 20	20
5973 100 230	ZS 25	25
5973 100 231	ZS 30	30
5973 100 232	ZS 38	38

DIN 2353 Putkiliittimet

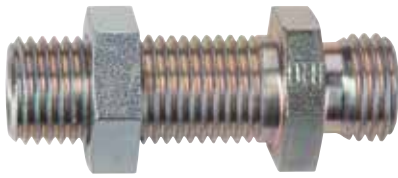

HUOM!
Mutterit ja leikkuurenkaat
omilla tuotenumeroilla

Kevyen (L) Sarjan Suora Läpivienti, runko

Tuotenr. Zn	Tyyppi	Putkelle mm
5973 100 233	RL 6 SUORA	6
5973 100 234	RL 8 SUORA	8
5973 100 235	RL 10 SUORA	10
5973 100 236	RL 12 SUORA	12
5973 100 237	RL 15 SUORA	15
5973 100 238	RL 18 SUORA	18
5973 100 239	RL 22 SUORA	22
5973 100 240	RL 28 SUORA	28
5973 100 241	RL 35 SUORA	35
5973 100 242	RL 42 SUORA	42

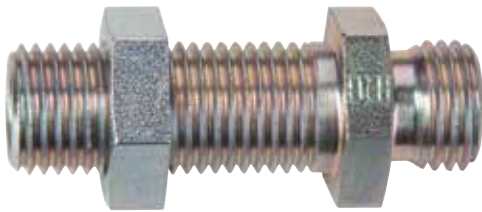

HUOM!
Mutterit ja leikkuurenkaat
omilla tuotenumeroilla

Raskaan (S) Sarjan Suora Läpivienti, runko

Tuotenr. Zn	Tyyppi	Putkelle mm
5973 100 243	RS 6 SUORA	6
5973 100 244	RS 8 SUORA	8
5973 100 245	RS 10 SUORA	10
5973 100 246	RS 12 SUORA	12
5973 100 247	RS 14 SUORA	14
5973 100 248	RS 16 SUORA	16
5973 100 249	RS 20 SUORA	20
5973 100 250	RS 25 SUORA	25
5973 100 251	RS 30 SUORA	30
5973 100 252	RS 38 SUORA	38

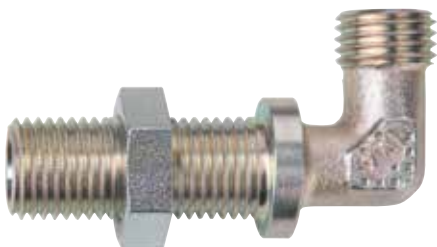

HUOM!
Mutterit ja leikkuurenkaat
omilla tuotenumeroilla

Kevyen (L) Sarjan Kulmaläpivienti, runko

Tuotenr. Zn	Tyyppi	Putkelle mm
5973 100 253	UL 6	6
5973 100 254	UL 8	8
5973 100 255	UL 10	10
5973 100 256	UL 12	12
5973 100 257	UL 15	15
5973 100 258	UL 18	18
5973 100 259	UL 22	22
5973 100 260	UL 28	28
5973 100 261	UL 35	35
5973 100 262	UL 42	42

DIN 2353 Putkiliittimet

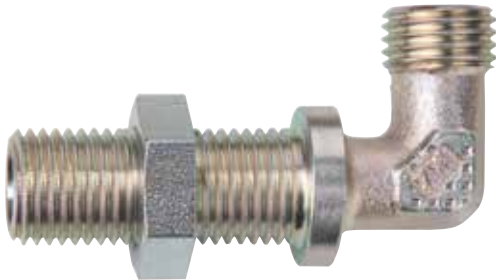

HUOM!
Mutterit ja leikkuurenkaat
omilla tuotenumeroilla

Raskaan (S) Sarjan Kulmaläpivienti, runko

Tuotnr. Zn	Tyyppi	Putkelle mm
5973 100 263	US 6	6
5973 100 264	US 8	8
5973 100 265	US 10	10
5973 100 266	US 12	12
5973 100 267	US 14	14
5973 100 268	US 16	16
5973 100 269	US 20	20
5973 100 270	US 25	25
5973 100 271	US 30	30
5973 100 272	US 38	38



Kevyen (L) Sarjan Banjoliitin DIN 2353

(sisältää leikkuurenkaan ja mutterin)

Tuotnr. Zn	Tuotnr. AISI316	Tyyppi	Pultti	Putkelle mm
5973 100 273		WH 6LR	G 1/8	6
5973 100 274	5973 101 200	WH 8LR	G 1/4	8
5973 100 275	5973 101 201	WH 10LR	G 1/4	10
5973 100 276	5973 101 202	WH 12LR	G 3/8	12
5973 100 277	5973 101 203	WH 15LR	G 1/2	15
5973 100 278	5973 101 204	WH 18LR	G 1/2	18
5973 100 279	5973 101 205	WH 22LR	G 3/4	22
5973 100 280	5973 101 206	WH 28LR	G 1"	28
5973 100 281	5973 101 207	WH 35LR	G 1 1/4	35
5973 100 282	5973 101 208	WH 42LR	G 1 1/2	42



Raskaan (S) Sarjan Banjoliitin DIN 2353

(sisältää leikkuurenkaan ja mutterin)

Tuotnr. Zn	Tuotnr. AISI316	Tyyppi	Pultti	Putkelle mm
5973 100 283	5973 101 209	WH 6SR	G 1/4	6
5973 100 284	5973 101 210	WH 8SR	G 1/4	8
5973 100 285	5973 101 211	WH 10SR	G 3/8	10
5973 100 286	5973 101 212	WH 12SR	G 3/8	12
5973 100 287	5973 101 213	WH 14SR	G 1/2	14
5973 100 288	5973 101 214	WH 16SR	G 1/2	16
5973 100 289	5973 101 215	WH 20SR	G 3/4	20
5973 100 290	5973 101 216	WH 25SR	G 1"	25
5973 100 291	5973 101 217	WH 30SR	G 1 1/4	30
5973 100 292	5973 101 218	WH 38SR	G 1 1/2	38

Aseteltavat DKOL ja DKOS liittimet



HUOM!
Mutterit ja leikkuurenkaat
omilla tuotenumeroilla

Keveyen (L) Sarjan Aseteltava Kulmaliitin, Esiasennettu DIN 2353, runko

Tuotnr. Zn	Tuotnr. AISI316	Tyyppi	Putkelle mm
5973 100 293	5973 101 273	DDL 6	6
5973 100 294	5973 101 274	DDL 8	8
5973 100 295	5973 101 275	DDL 10	10
5973 100 296	5973 101 276	DDL 12	12
5973 100 297	5973 101 277	DDL 15	15
5973 100 298	5973 101 278	DDL 18	18
5973 100 299	5973 101 279	DDL 22	22
5973 100 300	5973 101 280	DDL 28	28
5973 100 301	5973 101 281	DDL 35	35
5973 100 302	5973 101 282	DDL 42	42

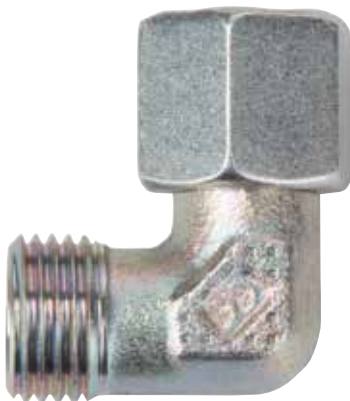

HUOM!
Mutterit ja leikkuurenkaat
omilla tuotenumeroilla

Raskaan (S) Sarjan Aseteltava Kulmaliitin, Esiasennettu DIN 2353, runko

Tuotnr. Zn	Tuotnr. AISI316	Tyyppi	Putkelle mm
5973 100 303	5973 101 283	DDS 6	6
5973 100 304	5973 101 284	DDS 8	8
5973 100 305	5973 101 285	DDS 10	10
5973 100 306	5973 101 286	DDS 12	12
5973 100 307	5973 101 287	DDS 14	14
5973 100 308	5973 101 288	DDS 16	16
5973 100 309	5973 101 289	DDS 20	20
5973 100 310	5973 101 290	DDS 25	25
5973 100 311	5973 101 291	DDS 30	30
5973 100 312	5973 101 292	DDS 38	38



HUOM!
Mutterit ja leikkuurenkaat
omilla tuotenumeroilla

Keveyen (L) Sarjan Aseteltava L-Liitin, Esiasennettu DIN 2353, runko

Tuotnr. Zn	Tyyppi	Putkelle mm
5973 100 313	FFL 6	6
5973 100 314	FFL 8	8
5973 100 315	FFL 10	10
5973 100 316	FFL 12	12
5973 100 317	FFL 15	15
5973 100 318	FFL 18	18
5973 100 319	FFL 22	22
5973 100 320	FFL 28	28
5973 100 321	FFL 35	35
5973 100 322	FFL 42	42

Aseteltavat DKOL ja DKOS liittimet



HUOM!
Mutterit ja leikkuurenkaat
omilla tuotenumeroilla

Raskaan (S) Sarjan Aseteltava L-Liitin, Esiasennettu DIN2353, runko

Tuotenr. Zn	Tyyppi	Putkelle mm
5973 100 323	FFS 6	6
5973 100 324	FFS 8	8
5973 100 325	FFS 10	10
5973 100 326	FFS 12	12
5973 100 327	FFS 14	14
5973 100 328	FFS 16	16
5973 100 329	FFS 20	20
5973 100 330	FFS 25	25
5973 100 331	FFS 30	30
5973 100 332	FFS 38	38



HUOM!
Mutterit ja leikkuurenkaat
omilla tuotenumeroilla

Kevyen (L) Sarjan Aseteltava T-Liitin, Esiasennettu DIN2353, runko

Tuotenr. Zn	Tyyppi	Putkelle mm
5973 100 333	EEL 6	6
5973 100 334	EEL 8	8
5973 100 335	EEL 10	10
5973 100 336	EEL 12	12
5973 100 337	EEL 15	15
5973 100 338	EEL 18	18
5973 100 339	EEL 22	22
5973 100 340	EEL 28	28
5973 100 341	EEL 35	35
5973 100 342	EEL 42	42

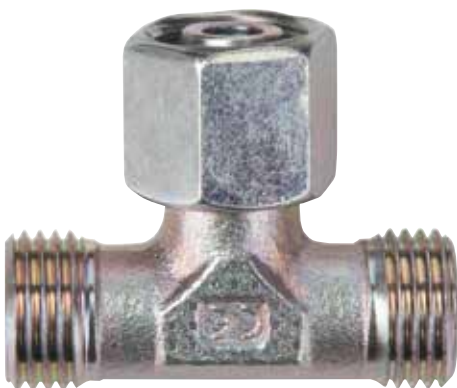

HUOM!
Mutterit ja leikkuurenkaat
omilla tuotenumeroilla

Raskaan (S) Sarjan Aseteltava T-Liitin, Esiasennettu DIN2353, runko

Tuotenr. Zn	Tyyppi	Putkelle mm
5973 100 343	EES 6	6
5973 100 344	EES 8	8
5973 100 345	EES 10	10
5973 100 346	EES 12	12
5973 100 347	EES 14	14
5973 100 348	EES 16	16
5973 100 349	EES 20	20
5973 100 350	EES 25	25
5973 100 351	EES 30	30
5973 100 352	EES 38	38

WD DIN 2353 Putkiliittimet



HUOM!
Mutterit ja leikkuurenkaat
omilla tuotenumeroilla

Kevyen (L) Sarjan Putkipääte, WD tiivistys, runko

Tuotnr. Zn	Tuotnr. AISI316	Tyyppi	Putkelle mm	Ulko- kierre
5973 100 353	5973 101 293	PUL 6	6	R 1/8
5973 100 354	5973 101 294	PUL 8	8	R 1/4
5973 100 355	5973 101 295	PUL 10	10	R 1/4
5973 100 356	5973 101 296	PUL 12	12	R 3/8
5973 100 357	5973 101 297	PUL 15	15	R 1/2
5973 100 358	5973 101 298	PUL 18	18	R 1/2
5973 100 359	5973 101 299	PUL 22	22	R 3/4
5973 100 360	5973 101 300	PUL 28	28	R 1"
5973 100 361		PUL 35	35	R 1 1/4
5973 100 362		PUL 42	42	R 1 1/2



HUOM!
Mutterit ja leikkuurenkaat
omilla tuotenumeroilla

Raskaan (S) Sarjan Putkipääte, WD tiivistys, runko

Tuotnr. Zn	Tuotnr. AISI316	Tyyppi	Putkelle mm	Ulko- kierre
5973 100 363	5973101301	PUS 6	6	R 1/4
5973 100 364	5973 101 302	PUS 8	8	R 1/4
5973 100 365	5973 101 303	PUS 10	10	R 3/8
5973 100 366	5973 101 304	PUS 12	12	R 1/2
5973 100 367	5973 101 305	PUS 14	14	R 1/2
5973 100 368	5973 101 306	PUS 16	16	R 1/2
5973 100 369	5973 101 307	PUS 20	20	R 3/4
5973 100 370	5973 101 308	PUS 25	25	R 1"
5973 100 371		PUS 30	30	R 1 1/4
5973 100 372		PUS 38	38	R 1 1/2

Kierresupistin nipat BSP



KSN Kierresupistin DIN 2353, runko

Tuotenr. Zn	Tuotenr. AISI316	Ulko- kierre	Sisä- kierre
5973 100 373	5973 101 219	KSN 1/8"	1/4 WD
5973 100 374	5973 101 220	KSN 1/8"	3/8"WD
5973 100 375	5973 101 221	KSN 1/4"	1/8"WD
5973 100 376	5973 101 222	KSN 1/4"	3/8"WD
5973 100 377	5973 101 223	KSN 1/4"	1/2"WD
5973 100 378	5973 101 224	KSN 1/4"	3/4"WD
5973 100 379	5973 101 225	KSN 3/8"	1/8"WD
5973 100 380	5973 101 226	KSN 3/8"	1/4"WD
5973 100 381	5973 101 227	KSN 3/8"	1/2"WD
5973 100 382	5973 101 228	KSN 3/8"	3/4"WD
5973 100 383	5973 101 229	KSN 1/2"	1/8"WD
5973 100 384	5973 101 230	KSN 1/2"	1/4"WD
5973 100 385	5973 101 231	KSN 1/2"	3/8"WD
5973 100 386	5973 101 232	KSN 1/2"	3/4"WD
5973 100 387	5973 101 233	KSN 1/2"	1" WD
5973 100 388	5973 101 234	KSN 1/2"	1 1/4"WD
5973 100 389	5973 101 235	KSN 3/4"	1/4"WD
5973 100 390	5973 101 236	KSN 3/4"	3/8"WD



KSN Kierresupistin DIN 2353, runko

Tuotenr. Zn	Tuotenr. AISI316	Ulko- kierre	Sisä- kierre
5973 100 391	5973 101 237	KSN 3/4"	1/2"WD
5973 100 392	5973 101 238	KSN 3/4"	1"WD
5973 100 393	5973 101 239	KSN 3/4"	1 1/4"WD
5973 100 394	5973 101 240	KSN 3/4"	1 1/2"WD
5973 100 395	5973 101 241	KSN 1"	1/4"WD
5973 100 396	5973 101 242	KSN 1"	3/8" WD
5973 100 397	5973 101 243	KSN 1"	1/2" WD
5973 100 398	5973 101 244	KSN 1"	3/4" WD
5973 100 399	5973 101 245	KSN1"	1 1/4" WD
5973 100 400	5973 101 246	KSN 1"	1 1/2" WD
5973 100 401	5973 101 247	KSN 1 1/4"	1/2"WD
5973 100 402	5973 101 248	KSN 1 1/4"	3/4" WD
5973 100 403	5973 101 249	KSN 1 1/4"	1"WD
5973 100 404	5973 101 250	KSN 1 1/4"	1 1/2"WD
5973 100 405	5973 101 251	KSN 1 1/2"	1/2"WD
5973 100 406	5973 101 252	KSN 1 1/2"	3/4"WD
5973 100 407	5973 101 253	KSN 1 1/2"	1"WD
5973 100 408	5973 101 254	KSN 1 1/2"	1 1/4"WD

DIN 2353 Putkiliittimet



Malli Ø 8 mm putkesta Ø 6 mm putkelle

HUOM!
Mutterit ja leikkuurenkaat
omilla tuotenumeroilla

Kevyen Sarjan (L) Putkisupistus, Esiasennettu DIN2353, runko

Tuotenr. Zn	Putkikoot
5973 100 409	PSL 8/6V
5973 100 410	PSL 10/6V
5973 100 411	PSL 10/8V
5973 100 412	PSL 12/6V
5973 100 413	PSL 12/8V
5973 100 414	PSL 12/10V
5973 100 415	PSL 15/6V
5973 100 416	PSL 15/8V
5973 100 417	PSL 15/10V
5973 100 418	PSL 15/12V
5973 100 419	PSL 18/6V
5973 100 420	PSL 18/8V
5973 100 421	PSL 18/10V
5973 100 422	PSL 18/12V
5973 100 423	PSL 18/15V
5973 100 424	PSL 22/10V
5973 100 425	PSL 22/12V
5973 100 426	PSL 22/15V
5973 100 427	PSL 22/18V
5973 100 428	PSL 28/10V
5973 100 429	PSL 28/12V
5973 100 430	PSL 28/15V
5973 100 431	PSL 28/18V
5973 100 432	PSL 28/22V
5973 100 433	PSL 35/15V
5973 100 434	PSL 35/18V
5973 100 435	PSL 35/22V
5973 100 436	PSL 35/28V
5973 100 437	PSL 42/18V
5973 100 438	PSL 42/22V
5973 100 439	PSL 42/28V
5973 100 440	PSL 42/35V

DIN 2353 Putkiliittimet



Malli Ø 8 mm putkesta Ø 6 mm putkelle

HUOM!
Mutterit ja leikkuurenkaat
omilla tuotenumeroilla

Raskaan Sarjan (S) Putkisupistus, Esiasennettu DIN2353, runko

Tuotenr. Zn	Putkikoot
5973 100 441	PSS 8/6V
5973 100 442	PSS 10/6V
5973 100 443	PSS 10/8V
5973 100 444	PSS 12/6V
5973 100 445	PSS 12/8V
5973 100 446	PSS 12/10V
5973 100 447	PSS 14/10V
5973 100 448	PSS 14/12V
5973 100 449	PSS 16/6V
5973 100 450	PSS 16/8V
5973 100 451	PSS 16/10V
5973 100 452	PSS 16/12V
5973 100 453	PSS 16/14V
5973 100 454	PSS 20/8V
5973 100 455	PSS 20/10V
5973 100 456	PSS 20/12V
5973 100 457	PSS 20/16V
5973 100 458	PSS 25/8V
5973 100 459	PSS 25/10V
5973 100 460	PSS 25/12V
5973 100 461	PSS 25/16V
5973 100 462	PSS 25/20V
5973 100 463	PSS 30/6V
5973 100 464	PSS 30/12V
5973 100 465	PSS 30/16V
5973 100 466	PSS 30/20V
5973 100 467	PSS 30/25V
5973 100 468	PSS 38/12V
5973 100 469	PSS 38/16V
5973 100 470	PSS 38/20V
5973 100 471	PSS 38/25V
5973 100 472	PSS 38/30V

DIN 2353 Putkiliittimet



VSTI Kuusiokolotulppa, BSP Ulkokierre DIN2353

Tuotenr. Zn	Tuotenr. AISI316	Ulkokierre BSP
5973 100 473	5973 101 255	G1/8"
5973 100 474	5973 101 256	G1/4"
5973 100 475	5973 101 257	G3/8"
5973 100 476	5973 101 258	G1/2"
5973 100 477	5973 101 259	G3/4"
5973 100 478	5973 101 260	G1"
5973 100 479	5973 101 261	G1 1/4"
5973 100 480	5973 101 262	G1 1/2"



VSTI Kuusiokolotulppa, Millinen Ulkokierre DIN2353

Tuotenr. Zn	Tuotenr. AISI316	Ulkokierre
5973 100 481	5973 1012 63	M10 x 1
5973 100 482	5973 101 264	M12 x 1,5
5973 100 483	5973 101 265	M14 x 1,5
5973 100 484	5973 101 266	M16 x 1,5
5973 100 485	5973 101 267	M18 x 1,5
5973 100 486	5973 101 268	M20 x 1,5
5973 100 487	5973 101 269	M22 x 1,5
5973 100 488	5973 101 270	M26 x 1,5
5973 100 489	5973 101 271	M27 x 2
5973 100 490	5973 101 272	M33 x 2



Kevyen/Raskaan (L) Sarjan Kartiotulppa DIN2353

Tuotenr. Zn	Tyyppi	Putkelle mm
5973 100 491	BUZ 6L/S	6
5973 100 492	BUZ 8L/S	8
5973 100 493	BUZ 10L/S	10
5973 100 494	BUZ 12L/S	12
5973 100 495	BUZ 15L	15
5973 100 496	BUZ 18L	18
5973 100 497	BUZ 22L	22
5973 100 498	BUZ 28L	28
5973 100 499	BUZ 35L	35
5973 100 500	BUZ 42L	42

DIN 2353 Putkiliittimet



Raskaan (S) sarjan Kartiotulppa DIN2353

Tuotenr. Zn	Tyyppi	Putkelle mm
5973 100 501	BUZ 14S	14
5973 100 502	BUZ 16S	16
5973 100 503	BUZ 20S	20
5973 100 504	BUZ 25S	25
5973 100 505	BUZ 30S	30
5973 100 506	BUZ 38S	38



Kevyen (L) sarjan putkitulppa, ulkokierre

Tuotenr. Zn	Tyyppi	Putkelle mm
5973 100 507	PST 6	6
5973 100 508	PST 8	8
5973 100 509	PST 10	10
5973 100 510	PST 12	12
5973 100 511	PST 15	15
5973 100 512	PST 18	18
5973 100 513	PST 22	22
5973 100 514	PST 28	28
5973 100 515	PST 35	35
5973 100 516	PST 42	42



Raskaan (S) sarjan putkitulppa, ulkokierre

Tuotenr. Zn	Tyyppi	Putkelle mm
5973 100 517	PST 6	6
5973 100 518	PST 8	8
5973 100 519	PST 10	10
5973 100 520	PST 12	12
5973 100 521	PST 16	16
5973 100 522	PST 20	20
5973 100 523	PST 25	25
5973 100 524	PST 30	30
5973 100 525	PST 38	38

Tarkkuusteräputket



Sinkityt saumattomat, kylmävedetyt hydrauliiikan johdinputket ST 37,4 NBK.
Valmistusstandardi DIN 2391/C. Vakiopituus 3 m.

Tarkkuusteräputki, ST37.4 sinkitty

Tuotenumero	Tuotemerkintä	Ulkohalkaisija	Ainevahvuus
5974 000 060	6 x 1,0 x 3 m	6 mm	1,0 mm
5974 000 080	8 x 1,0 x 3 m	8 mm	1,0 mm
5974 000 100	10 x 1,5 x 3 m	10 mm	1,5 mm
5974 000 120	12 x 1,5 x 3 m	12 mm	1,5 mm
5974 000 150	15 x 1,5 x 3 m	15 mm	1,5 mm
5974 000 160	16 x 2,0 x 3 m	16 mm	2,0 mm
5974 000 180	18 x 2,0 x 3 m	18 mm	2,0 mm
5974 000 200	20 x 3,0 x 3 m	20 mm	3,0 mm
5974 000 220	22 x 2,0 x 3 m	22 mm	2,0 mm
5974 000 250	25 x 3,0 x 3 m	25 mm	3,0 mm
5974 000 280	28 x 2,0 x 3 m	28 mm	2,0 mm
5974 000 300	30 x 4,0 x 3 m	30 mm	4,0 mm

Hst putket toimitusmyyntinä.

Hydrauliikkaputken kiinnikesarjat

Putkenkiinnikkeet vihreä (PP) toimitetaan valmiina sarjoina jotka sisältävät hitsattavan pohjalevyn, muovi-osat, pultit sekä päällilevyn (raskas sarja / kaksoiskiinnike, ei vakio).
Tyyppi muotoutuu materiaalista (PP), sarjasta 1-6 sekä putkikoosta 006 - 060

Polypropyleeniset putkenkiinnikkeet:

- max jännitys DIN53452 450kp/cm²
- max pintapaine DIN53454 600 kp/cm²
- käyttölämpötila -40 - +110 °C
- lämmönjohtokyky 0,19 kcal/mh °C



Putkenkiinnike, vakiosarja, yhdelle putkelle, polypropeeni. Ei sisällä päällilevyä.

Tuotenr.	Tyyppi	Putkelle ulko Ø mm	Sarja
5974 008 000	PP106	6	1
5974 008 001	PP108	8	1
5974 008 002	PP110	10	1
5974 008 003	PP112	12	1
5974 008 021	PP214	14	2
5974 008 022	PP215	15	2
5974 008 023	PP216	16	2
5974 008 024	PP218	18	2
5974 008 031	PP320	20	3
5974 008 032	PP322	22	3
5974 008 033	PP325	25	3
5974 008 041	PP428	28	4
5974 008 042	PP430	30	4
5974 008 051	PP532	32	5
5974 008 052	PP542	42	5

Tilauksesta saatavilla myös Kumi-, Alumiini- ja AISI316 -materiaalista.

Päällilevyt vakiosarjan kiinnikkeisiin

Tuotenr.	
5974 008 901	Päällilevy vakiosarja 1
5974 008 902	Päällilevy vakiosarja 2
5974 008 903	Päällilevy vakiosarja 3
5974 008 904	Päällilevy vakiosarja 4
5974 008 905	Päällilevy vakiosarja 5

Hydrauliikkaputken kiinnikesarjat



Putkenkiinnike, täydellinen, raskassarja, yhdelle putkelle (päälilevyllä), polypropeeni

Tuotenr.	Tyyppi	Putkelle ulko \varnothing mm	Sarja
5974 008 131	PP3008	8	3
5974 008 132	PP3010	10	3
5974 008 133	PP3012	12	3
5974 008 134	PP3014	14	3
5974 008 135	PP3015	15	3
5974 008 137	PP3016	16	3
5974 008 138	PP3018	18	3
5974 008 140	PP4020	20	4
5974 008 142	PP4025	25	4
5974 008 143	PP4028	28	4
5974 008 145	PP4030	30	4
5974 008 150	PP5030	30	5
5974 008 152	PP5035	35	5
5974 008 153	PP5038	38	5
5974 008 154	PP5040	40	5
5974 008 155	PP5042	42	5
5974 008 161	PP6050	50	6
5974 008 162	PP6055	55	6
5974 008 163	PP6060	60	6



Putkenkiinnike, täydellinen, kahdelle putkelle, polypropeeni

Tuotenr.	Tyyppi	Putkelle ulko \varnothing mm	Sarja
5974 008 211	PP108/08	8	
5974 008 012	PP110/10	10	1
5974 008 213	PP112/12	12	1
5974 008 221	PP214/14	14	2
5974 008 234	PP215/15	15	2
5974 008 222	PP216/16	16	2
5974 008 224	PP218/18	18	2
5974 008 231	PP320/20	20	3
5974 008 232	PP322/22	22	3
5974 008 233	PP325/25	25	3

Hydrauliikkaputken kiinnikeosat

Polypropyleeniset putkenkiinnikkeet:

- max jännitys DIN53452 450kp/cm²
- max pintapaine DIN53454 600 kp/cm²
- käyttölämpötila -40 - +110°C
- lämmönjohtokyky 0,19 kcal/mh °C



Putkenkiinnike vakiosarja (kaksi puolikasta = 1kpl)

Tuotnr.	Tyyppi	Putkelle ulko ø mm	Sarja
5974 008 072	PP006	6	0
5974 008 054	PP008	8	0
5974 008 055	PP010	10	0
5974 008 056	PP012	12	0
5974 008 057	PP106	6	1
5974 008 058	PP108	8	1
5974 008 059	PP110	10	1
5974 008 060	PP112	12	1
5974 008 061	PP214	14	2
5974 008 062	PP215	15	2
5974 008 063	PP216	16	2
5974 008 064	PP218	18	2
5974 008 065	PP320	20	3
5974 008 066	PP322	22	3
5974 008 067	PP325	25	3
5974 008 068	PP428	28	4
5974 008 069	PP430	30	4
5974 008 070	PP535	35	5
5974 008 071	PP542	42	5

Apin Pohjalevy

5974 008 920	0 SRJ. Vakio Srj.
5974 008 921	1 SRJ. Vakio Srj
5974 008 922	2 SRJ. Vakio Srj
5974 008 923	3 SRJ. Vakio Srj
5974 008 924	4 SRJ. Vakio Srj
5974 008 925	5 SRJ. Vakio Srj

APS Päälilevy ZN

5974 008 900	0 SRJ. Zn, Vakio Srj
5974 008 901	1 SRJ. Zn, Vakio Srj.
5974 008 902	2 SRJ. Zn, Vakio Srj
5974 008 903	3 SRJ. Zn, Vakio Srj
5974 008 904	4 SRJ. Zn, Vakio Srj
5974 008 905	5 SRJ. Zn, Vakio Srj

Ruuvien pituus päälilevyllä

Tuotnr.	Koko
0 SRJ 0084 6 30	M6 x 30
1 SRJ 0084 6 30	M6 x 30
2 SRJ 0084 6 35	M6 x 35
3 SRJ 0084 6 40	M6 x 40
4 SRJ 0084 6 45	M6 x 45
5 SRJ 0084 6 60	M6 x 60
6 SRJ 0084 6 70	M6 x 70

Ruuvien pituus ilman päälilevyä

Tuotnr.	Koko
0 SRJ 0084 6 20	M6 x 20
1 SRJ 0084 6 20	M6 x 20
2 SRJ 0084 6 25	M6 x 25
3 SRJ 0084 6 30	M6 x 30
4 SRJ 0084 6 35	M6 x 35
5 SRJ 0084 6 50	M6 x 50
6 SRJ 0084 6 60	M6 x 60

Hydrauliikkaputken kiinnikeosat



Putkenkiinnike kahdelle putkelle

Tuotenr.	Tyyppi	Putkelle ulko \varnothing mm	Sarja
5974 008 247	PP108/08	8	1
5974 008 235	PP110/10	10	1
5974 008 236	PP112/12	12	1
5974 008 237	PP214/14	14	2
5974 008 238	PP215/15	15	2
5974 008 239	PP216/16	16	2
5974 008 240	PP218/18	18	2
5974 008 241	PP320/20	20	3
5974 008 242	PP322/22	22	3
5974 008 243	PP325/25	25	3
5974 008 244	PP428/28	28	4
5974 008 245	PP430/30	30	4
5974 008 246	PP535/35	35	5



Apin Pohjalevy

5974 008 931	1 SRJ. Kaksoisk.
5974 008 932	2 SRJ. Kaksoisk.
5974 008 933	3 SRJ. Kaksoisk.
5974 008 934	4 SRJ. Kaksoisk.
5974 008 935	5 SRJ. Kaksoisk.



ADPS päälilevy Zn

5974 008 911	1 SRJ. Zn, Kaksoisk.
5974 008 912	2 SRJ. Zn, Kaksoisk.
5974 008 913	3 SRJ. Zn, Kaksoisk.
5974 008 914	4 SRJ. Zn, Kaksoisk.
5974 008 915	5 SRJ. Zn, Kaksoisk.



Kuusioruuvit DIN 931

Sarja	Tuotenumero	Koko
1 SRJ	0053 6 35	M6 x 35
2 SRJ	0053 8 35	M8 x 35
3 SRJ	0053 8 45	M8 x 45
4 SRJ	0053 8 50	M8 x 50
5 SRJ	0053 8 60	M8 x 60

Hydrauliikkaputken kiinnikeosat



Putkenkiinnike PP Raskas sarja

Tuotenr.	Tyyppi	Putkelle ulko \varnothing mm	Sarja
5974 008 164	PP116	16	1
5974 008 165	PP225	25	2
5974 008 166	PP330	30	3
5974 008 167	PP438	38	4
5974 008 168	PP450	50	4
5974 008 169	PP455	55	4
5974 008 170	PP465	65	4
5974 008 171	PP470	70	4
5974 008 172	PP576	76	5

APINP pohjalevy

5974 008 951	1 SRJ. Raskas
5974 008 952	2 SRJ. Raskas
5974 008 953	3 SRJ. Raskas
5974 008 954	4 SRJ. Raskas
5974 008 955	5 SRJ. Raskas

APSP päälilevy Zn

5974 008 941	1 SRJ. Zn Raskas
5974 008 942	2 SRJ. Zn Raskas
5974 008 943	3 SRJ. Zn Raskas
5974 008 944	4 SRJ. Zn Raskas
5974 008 945	5 SRJ. Zn Raskas

Kuusioruuvit DIN 931

Sarja	Tuotenumero	Koko
1 SRJ	005310 45	M10 x 45
2 SRJ	005310 60	M10 x 60
3 SRJ	005310 70	M10 x 70
4 SRJ	005312 100	M12 x 100
5 SRJ	005316 130	M16 x 130

Kumikiinnitinpari Raskas sarja

Tuotenr.	Tyyppi	Putkelle ulko \varnothing mm	Sarja
5974 008 958	RMP.P1	12	1
5974 008 947	RMP.P1	15	1
5974 008 948	RMP.P1	16	1
5974 008 949	RMP.P2	20	2
5974 008 950	RMP.P2	22	2
5974 008 100	RMP.P2	25	2
5974 009 952	RMP.P2	28	2
5974 009 953	RMP.P3	30	3
5974 009 954	RMP.P3	35	3
5974 009 955	RMP.P3	38	3
5974 009 956	RMP.P3	42	3
5974 009 957	RMP.P4	50	4

Hydrauliikkaputken kiinnikeosat



Kiinnityskisko

Tuotenr.	Mitta b mm	Mitta h mm	Pituus
5974 008 960	28	11	2 m
5974 008 961	28	14	2 m
5974 008 962	28	30	2 m



Kiskomutteri

Tuotenr.	Koko
5974 008 964	M8 x 14
5974 008 965	M6 x 12



Väliruuvi kiinnityskiskolle, vakio sarja

Tuotenr.	Sarja	Koko
5974 008 970	0/1	M6 x 20
5974 008 971	2	M6 x 25
5974 008 972	3	M6 x 30
5974 008 973	4	M6 x 35
5974 008 974	5	M6 x 50



Väliruuvi kiinnityskiskolle, kaksoiskiinnike

Tuotenr.	Sarja	Koko
5974 008 976	1	M6 x 20
5974 008 977	2	M8 x 20
5974 008 978	3	M8 x 29
5974 008 979	4	M8 x 34
5974 008 980	5	M8 x 47

CEJN Flat Face Pikaliitin (FLAT FACE 8)

Sarjan X65 Flat-Face -pikaliittimet on suunniteltu mobilehydrauliikan sovellutuksiin. Liittimen Flat-face -rakenne minimoi vuodot kytkemisen ja irrottamisen yhteydessä. Liittimellä on yhdenkädenliitäntä. Liitin on varustettu turvalukituksella, joka estää liittimen tahattoman aukeamisen. Liittimet on valmistettu Standardin ISO 16028 mukaisesti. Standardi määrittää flat-face-liittimien yhteensopivuuden ja käyttöominaisuudet. Flat-face-liittimiä toimitetaan kokoon 2" asti myös SAE- ja NPT-kierteillä varustettuina.

Tekniset tiedot

Runko	Runko Zn pinnoitettu teräs.
Lukitusholkki	Karkaistu teräs
Pistoke	Karkaistu sinkitty teräs
Tiivistemateriaali	Nitriilikumi (NBR) muut materiaalit erikseen tilattavissa
Käyttölämpötila	-30°C - +100°C
Yhteensopivuus	ISO 16028



Maks. työpaine 500 bar (50 MPa) 1/4" koossa
Maks. työpaine 400 bar (40 MPa) 3/8 - 3/4" koossa
Maks. työpaine 350 bar (35 MPa) 1" koossa



CEJN FLAT FACE Runkoliitin BSP SK

Tuotenr.	Sisäkierre
5976 005 001	1/4"
5976 005 002	3/8"
5976 005 003	1/2"
5976 005 004	5/8"
5976 005 005	3/4"
5976 005 006	1"

CEJN FLAT FACE Pistokeliitin BSP SK

Tuotenr.	Sisäkierre
5976 005 007	1/4"
5976 005 008	3/8"
5976 005 009	1/2"
5976 005 010	5/8"
5976 005 011	3/4"
5976 005 012	1"

CEJN FLAT FACE Suojatulppa rungolle

Tuotenr.		
5976 005 013	09 265 1000	1/4"
5976 005 014	09 365 1000	3/8"
5976 005 015	09 565 1000	1/2"
5976 005 016	09 665 1000	5/8"
5976 005 017	09 765 1000	3/4"
5976 005 018	09 065 1000	1"

CEJN FLAT FACE Suojatulppa pistokkeille

Tuotenr.		
5976 005 019	09 265 1000	1/4"
5976 005 020	09 365 1000	3/8"
5976 005 021	09 565 1000	1/2"
5976 005 022	09 665 1000	5/8"
5976 005 023	09 765 1000	3/4"
5976 005 024	09 065 1000	1"



Cromelle FlatFace Pikaliitin

Tippavapaa flat-face malli
Yhteensopiva useiden valmistajien ISO-standardin
mukaisten pikaliittimien kanssa .
Koot 1/4-1 1/4"



Sovelluksiin, jossa virtaavaa ainetta ei saa valua liitosta irrotettaessa ympäristöön. ISO 16028 standardi takaa yhteensopivuuden useiden eri valmistajien kanssa. Yhdellä kädellä kytkettävä. Saatavilla myös paineenpoistiventtiilillä. Helposti puhdistettava. Saatavilla suojat rungolle. Hyvä paineenkesto. Materiaali sinkittyä terästä. ROHS hyväksytty Tiiviste BunaN. Saatavilla pyynnöstä Viton (FKM), EPDM, HNBR Jousi ja kuulat ruostumatonta terästä (AISI 302) Varmuuslukko joka estää liitoksen avaamisen vahingossa
 Koot 1/4" - 1 1/4"

GROMELLE FLAT FACE pikaliitinpistoke BSP SK ISO 16028

Tuotenr.	
5976 005 057	R 3/8"
5976 005 059	R 1/2"
5976 005 061	R 3/4"
5976 005 063	R 1"
5976 005 065	R 1 1/4"

GROMELLE FLAT FACE pikaliitinrunko BSP SK ISO 16028

Tuotenr.	
5976 005 056	R 3/8"
5976 005 058	R 1/2"
5976 005 060	R 3/4"
5976 005 062	R 1"
5976 005 064	R 1 1/4"



ISO-B Hansen pikaliitin



Suosituin malli teollisuuden yleiskäyttöön
Kuulalukittava malli.

Hansen Pikaliitinrunko Teräs BSP SK ISO 7241-1B

Tuotnr.	Sisäkierre
5976 005 025	1/8 NPT
5976 005 027	R1/4"
5976 005 029	R3/8"
5976 005 031	R 1/2"
5976 005 033	R 3/4"
5976 005 034	R3/4" varmuuslukituksella
5976 005 036	R1"
5976 005 037	R1" varmuuslukituksella
5976 005 039	R 1 1/4" varmuuslukituksella

Hansen Pikaliitinpistoke Teräs BSP SK ISO 7241-1B

Tuotnr.	Sisäkierre
5976 005 026	1/8" NPT
5976 005 028	R1/4"
5976 005 030	R3/8"
5976 005 032	R1/2"
5976 005 035	R 3/4
5976 005 038	R1"
5976 005 040	R 1 1/4

Hansen suojahattu muovi ISO 7241-1B

Tuotnr.		
5976 005 041	PPDC1HK	1-HK
5976 005 042	PPDC2HK	2-HK
5976 005 043	PPDC3HK	3-HK
5976 005 044	PPDC4HKF	4-HKP
5976 005 045	PPDC6HK	6-HKP
5976 005 046	PPDC8HK-10HK	8-HKP ja 10-HK

Hansen suojatulppa muovi ISO 7241-1B

Tuotnr.		
5976 005 047	PSDC1HK	1-HK
5976 005 048	PSDC2HK	2-HK
5976 005 049	PSDC3HK	3-HK
5976 005 050	PSDC4HK	4-HKP
5976 005 051	PSDC6HK	6-HKP
5976 005 052	PSDC8-10HK	8-HKP ja 10-HK

Hydrauliikka pikaliittimet

Sarjan 525 Pitkäikäiset liittimet vaativiin olosuhteisiin. Pikaliittimet ovat terästä. Kovalle rasitukselle ja kulutukselle joutuvat osat, kuten lukitusrenkas ja pistoke, on valmistettu karkaistusta teräksestä. Rungossa on kaksois-o-rengastiivistys.

Tekniset tiedot

Materiaali Runko Zn pinnoitettu teräs. Rungon lukitusholkki ja pistoke karkaistua teräs

Runko Kaksois o-rengastiivistys

Käyttölämpötila -30°C - +100°C

Tiivistemateriaali NBR



CEJN 525 Hydrauliikka runkoliitin, sisäkierre paineenpoisto venttiilillä

Tuotenr.	Liittimelle	Yhteensopivuus
5976 001 104	1/4" SK	Tema 2500
5976 001 106	3/8" SK	Tema 3800
5976 001 108	1/2" SK	Tema 5000
5976 001 112	3/4" SK	Tema 7500
5976 001 116	1" SK	Tema 10000

CEJN 525 Hydrauliikka pistokeliitin, sisäkierre paineenpoisto venttiilillä

Tuotenr.	Liittimelle	Yhteensopivuus
5976 002 104	1/4" SK	Tema 2500
5976 002 106	3/8" SK	Tema 3800
5976 002 108	1/2" SK	Tema 5000
5976 002 112	3/4" SK	Tema 7500
5976 002 116	1" SK	Tema 10000

CEJN 525 Hydrauliikka runkoliittimen suojahattu

Tuotenr.	Liittimelle
5976 001 204	1/4"
5976 001 206	3/8"
5976 001 208	1/2"
5976 001 212	3/4"
5976 001 216	1"

CEJN 525 Hydrauliikka pistokeliittimien suojatulppa

Tuotenr.	Liittimelle
5976 002 204	1/4"
5976 002 206	3/8"
5976 002 208	1/2"
5976 002 212	3/4"
5976 002 216	1"

CEJN 525 Hydrauliikka pikaliittimien tiivistesarja

Tuotenr.	Liittimelle
5976 001 404	1/4"
5976 001 406	3/8"
5976 001 408	1/2"
5976 001 412	3/4"
5976 001 416	1"

ISO-A Hydraulikka pikaliittimet



ISO 7241-1A Hydraulikka runkoliitin, sisäkierre, traktori malli

Tuotnr.	Liittimelle
5976 003 004	1/4"
5976 003 006	3/8"
5976 003 008	1/2"
5976 003 108	1/2" PUSH&PULL
5976 003 012	3/4"
5976 003 016	1"



ISO 7241-1A Hydraulikka pistokeliitin, sisäkierre, traktori malli

Tuotnr.	Liittimelle
5976 004 004	1/4"
5976 004 006	3/8"
5976 004 008	1/2"
5976 004 012	3/4"
5976 004 016	1"



ISO 7241-1A Hydraulikka pistokeliittimen suojarahattu

Tuotnr.	Liittimelle
5976 004 204	1/4"
5976 004 206	3/8"
5976 004 208	1/2"
5976 004 212	3/4"
5976 004 216	1"



ISO 7241-1A Hydraulikka runkoliittimen suojatulppa

Tuotnr.	Liittimelle
5976 003 204	1/4"
5976 003 206	3/8"
5976 003 208	1/2"
5976 003 213	1/2" "KLIP"
5976 003 212	3/4"
5976 003 216	1"



Korkeapaineventtiilit



2-Tie Korkeapaineventtiili, BSP Sisäkierre

Käyttölämpötila -30°C.....+100°C

Tuotnr.	Liitoskierre	Max Paineenkesto
5976 200 001	1/4"	500 bar
5976 200 002	3/8"	500 bar
5976 200 003	1/2"	500 bar
5976 200 004	3/4"	315 bar
5976 200 005	1"	315 bar



3-Tie Korkeapaineventtiili, BSP Sisäkierre

Käyttölämpötila -30°C.....+100°C

Toimitusmyynti

Tuotnr.	Liitoskierre	Poraus	Max paineenkesto
5976 200 011	1/4"	T-Poraus	500 bar
5976 200 012	3/8"	T-Poraus	500 bar
5976 200 013	1/2"	T-Poraus	500 bar
5976 200 014	3/4"	T-Poraus	315 bar



3-Tie Korkeapaineventtiili, BSP SK-UK-SK Sisäkierre

Käyttölämpötila -30°C.....+100°C

Tuotnr.	Liitoskierre	Poraus	Max paineenkesto
5976 200 006	1/4"	L-Poraus	500 bar
5976 200 007	3/8"	L-Poraus	500 bar
5976 200 008	1/2"	L-Poraus	500 bar
5976 200 009	3/4"	L-Poraus	315 bar
5976 200 010	1"	L-Poraus	250 bar

Keskusvoiteluletku ja -liittimet

Korkeapaineletkun (600-840 bar) rakenne:

Sisempi polyamidi-6 (PA6) -putki on koteloitu ja vulkanoitu polyesteriverkkoon. Ulkopohjainen polyuretaani-kerros kiinnitettyä polyesteriverkkoon ja sisäputkeen. Tämä rakenne antaa vaaditun korkean puristuslujuuden letkulle ja takaa, että kokoonpano on erittäin kestävä ja valmistettu sille asetettuihin käyttökohde vaatimuksiin.

Materiaali: Sisäputki Polyamidi 6 materiaali. Ulkopinnoite Polyuretaani

Lämmönkesto: -40°...+80°C. Pumpattavien aineiden osalta "rasvalla korroosiosuoja-aineilla": max. +70°C:ssa Halogeeniton DIN VDE 0472-815 mukaisesti

Paine/paine vahvuus/taivutussäde

Puristusaine (EN ISO 1402, paineistus: 60 s)	
Käyttöpaine-ohje +20°C	840 bar
Käyttöpaine-ohje +60°C tilastollisesti dynaamisesti bar	460 bar taivutussäde 20 mm
Sallittu taivutussäde: +20°C	Max 280 mm
Sallittu taivutussäde: +60°C	Max 210 mm



Letku keskusvoitelulle

5973 101 918

Ulko Ø 8,6, sisä Ø 4,0. Kieppipituus 50 m. Max 840 bar.



Kierreholkki 4x8,6 mm letkulle

5973 101 920



Ø 6 mm putkipäätte pistoliittimille

Suora liitin 5973 101 921

90° liitin 5973 101 922

Keskusvoiteluliittimet



Holkki letkulle ja voiteluliittimelle

5973 101 912

(sama holkki 4 ja 6 mm liittimille).

Huom! Holkin kierre vasenkätinen.

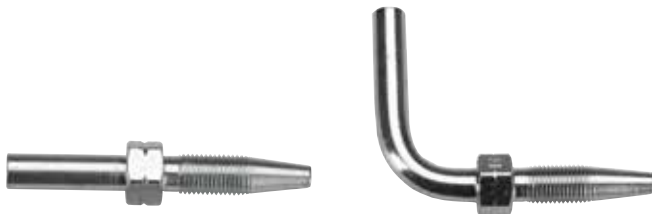

Ø 4 mm Putkipäätteet

Suora liitin 5973 101 913

90° Liitin 5973 101 916

Ø 6 mm Putkipäätteet

Suora liitin 5973 101 914

45° liitin 5973 101 915

90° liitin 5973 101 917

Liittimien putkiosuus on sileä.



- 4 mm X 8 mm - 5/32 - DN4 - WP 400 bar / 5800 psi

Keskusvoiteluletku R8 5/32"

5973 012 802

4 x 8 mm



Puristusholkki R8 5/32" letkulle

5973 101 923

Ø 6 mm putkipäätte, R8 5/32" letkulle

Suora liitin 5973 101 924

45° liitin 5973 101 926

90° liitin 5973 101 925

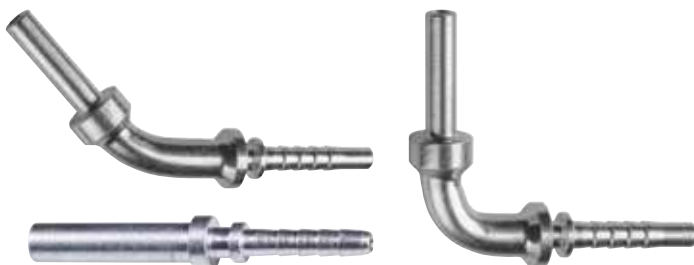

Keskusvoiteluliitin letku 3/16 - 7/16 -20 Suora SK

5973 910 001

Keskusvoiteluliitin letku 3/16 - 7/16 -20 90° SK

5973 910 002

Keskusvoiteluliittimet



Kattava sarja huoltoon

- kunnossapitoon
- uuden keskusvoitelulinjan rakentamiseen
- sarjassa DIN 2353 LL sarjan liittimiä

5973 101 919 Sarjan Sisältö:

5973100002	All 6 Vaippamutteri Din 2353	20 Kpl
5973100027	Ll 6 Leikkuurengas Din 2353	20 Kpl
5973100138	Ell 6 Jatkoliitin Din 2353	20 Kpl
5973101914	Letkuliitin Suora 6Mm 100-054	10 Kpl
5973101915	Letkuliitin 45° 6Mm 100-057	10 Kpl
5973101917	Letkuliitin 90° 6Mm 100-059	10 Kpl
5973101912	Kierreholkki Letkulle 4,1X 8,75 L28mm	10 Kpl
5973100048	Bll 6 Perusliitin Din 2353	20 Kpl
5973100103	Gll 6 Kulmaperusliitin Din 2353	20 Kpl
5973100541	Perusliitin Mk, Bll6 - M6x1 Uk	20 Kpl
5973100542	Perusliitin Mk, Bll6 - M8x1 Uk	20 Kpl
5973100543	Perusliitin Mk, Bll6 - M10x1 Uk	20 Kpl
5973100547	Perusliitin 90° Mk, Fll6 - M6x1 Uk	20 Kpl
5973100548	Perusliitin 90° Mk, Fll6 - M8x1 Uk	20 Kpl
5973100549	Perusliitin 90° Mk, Fll6 - M10x1 Uk	20 Kpl
088520 02	Jarruputkileikkuri	1 Kpl
5581010500	Salkku 8.4.1, Läpinäkyvä, Orsy	1 Kpl
5581035002	Lokero 2.1.1. Punainen	12 Kpl
5581035011	Lokero 8.1.1. Punainen	1 Kpl
5581035020	Jakaja 2.1.1 Ja 8.1.1 Lokeroihin, Orsy	4 Kpl

Paineenmittaus



Paineenmittausletku

Tuotenr.	Nimike FI
5973 920 001	PAINEMITTAUSLETKU 2/5MM



Mittarinliitin paineenmittausletkuun, tasotiivistepinta, sisäkierre

Tuotenr.	Nimike FI
5973 920 023	mittariliit.Letku DN2-1/4" BSP SK TASOT



Mittarin liitin paineenmittausletkuun, sisäkierre

Tuotenr.	Nimike FI
5973 920 004	DN2 - M16X1,5 SK
5973 920 005	DN2 - M16X2,0 SK



Putkijatke paineenmittausletkuun

Tuotenr.	Nimike FI
5973 920 006	letku DN2 - 6 mm
5973 920 007	letku DN2 - 8 mm



Holkki Paineenmittausletkulle

Tuotenr.	Nimike FI
5973 920 008	holkki mittausletkulle



Mittausliitin, O-Rengas Tiivistys, Ulkokierre

Tuotenr.	Nimike FI
5973 920 002	M16X2 - 1/8" UK BSP O-RENK.
5973 920 003	M16X2 - 1/4" UK BSP O-RENK.
5973 920 038	M16X2 - 3/8" UK BSP O-RENK.

Paineenmittaus



Painemittaus Liitin

Tuotnr.	Putkelle
5973 100 552	8 mm
5973 100 553	10 L mm
5973 100 554	12 L mm
5973 100 555	8S mm
5973 100 556	10S mm
5973 100 557	12S mm

Nestevaimennettu mittari

Alakiinnitys 1/4" BSP Ulkokierre

Mittaritaulun halkaisija 63 mm



Tuotnr.	Painealue Bar
5973 920 023	0-2,5
5973 920 024	0-4
5973 920 025	0-6
5973 920 000	0-10
5973 920 009	0-16
5973 920 010	0-25
5973 920 011	0-60
5973 920 012	0-100
5973 920 013	0-160
5973 920 014	0-250
5973 920 015	0-315
5973 920 029	0-400
5973 920 030	0-600
5973 920 039	0-1000



Nestevaimennettu alipainemittari

Alakiinnitys 1/4" BSP Ulkokierre

Mittaritaulun halkaisija 63 mm

Tuotnr.	Painealue Bar
5973 952 002	-1 - 0

Nestevaimennettu mittari

Takakiinnitys 1/4" BSP Ulkokierre



Tuotnr.	Painealue Bar
5973 920 026	0-2,5
5973 920 027	0-4
5973 920 028	0-6
5973 920 041	0-10
5973 920 016	0-16
5973 920 017	0-25
5973 920 018	0-60
5973 920 019	0-100
5973 920 020	0-160
5973 920 021	0-250
5973 920 022	0-315
5973 920 044	0-400
5973 920 042	0-600

Öljyt ja oheistuotteet

Champion Hydraulikkaöljyt

Champion Hydraulikkaöljyt ovat korkean viskositeetti-indeksin parafinoituja öljyjä, joiden pohjana ovat valikoidut ainesosat. Öljyt soveltuvat sisäkäyttöön sekä mobiilikäyttöön.



Hydraulikkaöljy ISO 32, DIN51524-3 = HVLP

Tuotenr.		
0897 646 103	Hydraulikkaöljy Hydro HV32, 20 L	
0897 646 105	Hydraulikkaöljy Hydro HV32, 205 L	Toimitusmyynti
0897 646 100	Hydraulikkaöljy Hydro HV32, 1000 L	Toimitusmyynti

Hydraulikkaöljy ISO 46, DIN51524-3 = HVLP

Tuotenr.		
0897 646 102	Hydraulikkaöljy Hydro HV46, 20 L	
0897 646 106	Hydraulikkaöljy Hydro HV46, 205 L	Toimitusmyynti
0897 646 107	Hydraulikkaöljy Hydro HV46, 1000 L	Toimitusmyynti



Tynnyripumppu / 60-200 litralle

0891 621

Tukeva käsikäyttöinen pumppu polypropeeniä. Sopii pakkasnesteele, moottoriöljylle, dieselöljylle, hydraulikkaöljylle. 60- ja 200-litran standarditynnyreille, joissa 2" kierre.

Lukitusrengas takaa paikalla pysymisen.

Teleskooppiputki; säätö 500 - 900 mm.

Tuotto: n. 300 ml/iSKu

Pumput ja kaatokannut

Tuotenr.	
0891 621	Tynnyripumppu 60-200 L
0705 800 090	Kaatokannu 1 L
0705 800 095	Kaatokannu 3 L, taipuisa kaatonokka

Öljynimeytykseen



2 rullaa/pak
Mitat 0,4x50m
Imuteho 248 l/pak



Materiaali WO/PES/CO
Paino 500 g/m²
Leveys 60 cm
Pituus 16,7 jm
Rullassa 10 m²
Imeytyskyky 9 kg/m²
Paksuus n. 8 mm

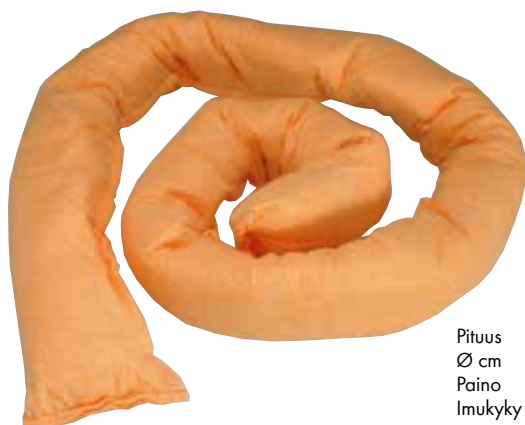

Pituus 2,5 m
Ø cm 10 cm
Paino 1,1 kg
Imukyky 11 kg

Imeytysmatto Universal

0899 900 092

Tehokas kaksipuoleinen imeytysmatto kaikentyyppisten nesteiden imeytykseen kuten öljy, vesi, kemikaalit, leikkuunesteet. Materiaali polypropyleenikuitua ja molemmin puolin kestävä kuitukangaspinnote. Perforoitu matto on helposti leikattavissa paloiksi. Voidaan käyttää jopa 160°C lämpötilassa.

Imeytysmatto SUPER-MAT

0899 900 090

Tehokas tapa suojata koneiden alustat mahdollisilta vuotovahingoilta. Imeyttää lattioille, asfaltille, maahan ja veteen valuneen öljyn. Helppo korjata pois, ei lakaisua.



Sitoo 18 kertaa oman painonsa öljyä. Materiaalin (villakuitua) ei sitoudu vettä, joten sitä voi käyttää erinomaisesti öljyn ja veden erottamiseen.

Käyttökohteita:

- käytävät, lattiat, koneiden- ja työkaluvaunujen alustat, värilaatikat
- huoltotehtävät, joissa öljyvahingot ovat mahdollisia öljyn ja öljypitoisten aineiden imeyttäminen maalta
- öljyn erottaminen veden pinnalta
- liukastumisesteenä
- vaarallisia aineita kuljettavien ajoneuvojen alkutorjuntavälineenä. VAK/ADR-ajoneuvojen katsastusvaruste hyväksyntä rantojen suojele öljyvahingoilta

Öljynimeytysrae

0890 62

Valmistettu puhtaasta luonnon tuotteesta, savesta. Erittäin nopea ja hyvä imukyky. Helppo ja siisti käyttää sekä korjata pois. Soveltuu kaikenlaisille nesteille. Käyttökohteita: esim. öljy- ja nestevuodot Paino 17 kg, lavalla 40 säkkiä. Imeytyskyky 1 kg raetta n 1 litra nestettä. Ei liukene veteen/rasvaliukseen. Reagoi fluorivetyhapon kanssa. Suhteellinen tiheys 2,3g/cm³. pH 5-8

Suojapuomi OilBlock

0899 900 091

Tehokas ratkaisu erilaisten nestevuotojen rajaukseen ja imeyttämiseen. Soveltuu käytettäväksi vuotovahinkojen ennaltaehkäisyyn ja jo tapahtuneen nestevuodon rajaamiseen ja hallintaan. Kaikkien nesteiden esim. öljyt, bensiinit, prosessivedet, työstönesteet, imeyttämiseen ja rajaamiseen. Voidaan muotoilla vuotoalttiiden työstö- ym. koneiden, öljytynnyrien ympärille ja koneiden tankkauspaikoille. Tuotteen rakenne mahdollistaa taivuttamisen haluttuun muotoon. Muotoilun jälkeen tuote pysyy asetetussa muodossaan ja on uudelleen muotoiltavissa lukemattomia kertoja. Viskoosikuitua, ei sisällä kemiallisia aineita. Ei rajoituksia käyttöturvallisuuden suhteen.



Lukitteiden tehtävä on estää liitosta löystymästä. Samalla kovettunut aine pitää kosteuden ja esimerkiksi syövyttävät aineet poissa rakenteista.

Tiivistyksen tarkoitus on saada liitokset niin tiiviiksi, ettei vuotoja pääse syntymään vaikka liitoksiin kohdistuisi ulkoisia ärsykejä kuten tärinää ja painetta. Vuotoja voi myös syntyä johtuen kierrepintojen epätasaisuudesta, mistä syystä on tärkeää, että tiivisteillä on hyvä tunkeutumiskyky.

Käyttämällä Würth – lukitteita sekä -tiivisteitä saavutetaan pitävät ja tiiviit liitokset. Ne täyttävät välykset erinomaisesti hyvän tunkeutumiskykynsä ansiosta ja kestävät hyvin ulkoisia ärsykejä kuten tärinää, painetta ja kemikaaleja.

Kierretiivistysnesteet



Kierretiivistysneste

Putkikierriliitokset kaasu- ja nestetiiviiksi

- Max. kierre R 3" (M80)
- Välitön paineenkesto heti asennuksen jälkeen n. 5 bar
- Kovettuneen tiivistysaineen paineenkesto n. 300 bar
- Kovettu myös matalissa lämpötiloissa > 0 °C
- Kestää tavanomaisimpia teollisuudessa käytettyjä nesteitä ja kaasuja

50 g 0893 577 050

250 g 0893 577 250



NSF/ANSI Standard 61
(juomavesihyväksyntä)

Kuumankestävä PTFE

Kartio- tai sylinterikierteisiin metalliputkiliitoksiin

- Max. kierre R 3" (M80)
- Kestää tavanomaisimpia teollisuudessa käytettyjä nesteitä ja kaasuja
- Korvaa PTFE teipin ja hampun
- Paineenkesto n. 200 bar.
- Lämmönkesto +200 °C
- Täyttää välyksen erinomaisesti
- Estää korroosiota kierteissä
- Varma ja nopea asennus yksinkertaisesti
- Liitos helposti purettavissa
- Liuotinvapaa

50 g 0893 511 050

250 g 0893 511 250

Kierrelukite

- Matala viskositeettinen lukite, joka tunkeutuu erinomaisesti pieniin välyksiin
- Soveltuu myös sylinterimäisille osille

50 g 0893 290 050

	Kierretiivistysneste	Kuumankestävä kierretiivistysneste PTFE	Kierrelukite
Pohja-aine	Dimetakrylaattiesteri	Metakrylaattiesteri	Dimetakrylaattiesteri
Väri	Keltainen	Vaalean ruskea	Vihreä
ViSKositeetti mPas	55000-80000 (Kara U/min:6/2,5)	180 000 - 300 000 (Kara U/min:7/2,5)	40-55 mPas (Kara/rpm 2/100)
25 °C Brookfield RTV	18000-30000 (Kara U/min:6/20)	20000-30000 (Kara U/min:6/20)	
Tiheys	1,05 g/cm ³	1,1 g/cm ³	1,07 g/cm ³
Suurin kierre	R 3" (M80)	R 3" (M80)	
Välyksen täyttökyky	0,5 mm	0,3 mm	0,07 mm
Leimahduspiste	> 100 °C	> 100 °C	> 100 °C
Varastointikestävyys (huoneenlämmössä)	1 vuosi	1 vuosi	1 vuosi
Käsittelylujuus	15-30 min	15-30 min	10-20 min
Toiminnallinen lujuus	1-3 tunnissa	1-3 tunnissa	0,5-1 tunnissa
Loppulujuus	3-6 tunnissa	12 tunnissa	3-6 tunnissa
Irrotusmomentti DIN 54454	10-20 Nm (M10)	5-10 Nm (M10)	>18 Nm (M10)
Leikkauslujuus DIN 54452	6-13 N/mm ²	5-7 N/mm ²	>12 N/mm ²
Lämmönkesto	-55 °C - +150 °C	-55 °C - +200 °C	-55 °C - +150 °C

Hydrauliikkatiivistysnesteet



Hydrauliikka-, pneumatikka- ja nestekaasuputkiliitoksiin

Keskikova

- Max. kierre $\frac{3}{4}$ "
- Kestää painetta putken halkeamispaineeseen asti
- Kestää erinomaisesti hydrauliikkaneiteitä ja voiteluaineita

50 g 0893 542 050

Pehmeä

- Max. kierre R $\frac{3}{4}$ "
- Voidaan käyttää myös lievästi öljyisille pinnoille
- Kestää kaikkia hydrauliikkaneiteitä ja polttoaineita
- Kovettuu nopeasti
- Kestää painetta putken halkeamispaineeseen asti
- Liitos helposti avattavissa

50 g 0893 545 050
250 g 0893 545 250

Huom. esikoe tulee suorittaa käytettäessä Hydrauliikkatiivistysnesteitä 3893 545 ja 3893 542 kierteisiin jotka ovat kuparia tai kupariyhdisteitä ja kosketuksissa kuuman (>40°C) veden kanssa

Hydrauliikkatiivistysneste	Keskikova	Pehmeä
Pohja-aine	Dimetakrylaattiesteri	Metakrylaattiesteri
Väri	RuSKea	Violetti
Viskositeetti mPas	450-700 mPas	14000-20000 (Kara U/min:5/2,5)
Tiheys	1.05 g/cm ³	1,20 g/cm ³
Suurin kierre	R $\frac{3}{4}$ "	R $\frac{3}{4}$ "
Suurin välys	0,15 mm	0,15 mm
Leimahduspiste	>100°C	> 100 °C
Varastointikestävyys (huoneenlämmössä)	1 vuosi	1 vuosi
Käsittelylujuus	10-20 minuutissa	30-40 min
Toiminnallinen lujuus	1-3 tunnissa	2-3 tunnissa
Loppulujuus	3-6 tunnissa	12-24 tunnissa
Irrotusmomentti DIN 54454	14-20 Nm (M10)	2-3 Nm (M10)
Leikkauslujuus DIN 54452	8-16 N/mm ²	1-3 N/mm ²
Lämmönkesto	-55°C...+150°C	-55°C...+150°C

Parikiristin



2-PULTTINEN KIRISTIN, galv.teräs pannaanleveys 20 mm, M6-pultti

Koodi	Mitta mm	Kiristys-alue mm	Pakkaus-koko	Tuotenr.
KK2040	40	30 - 40	65	0537 910 040
KK2045	45	35 - 45	65	0537 910 045
KK2050	50	40 - 50	60	0537 910 050
KK2055	55	45 - 55	60	0537 910 055
KK2060	60	50 - 60	50	0537 910 060
KK2065	65	55 - 65	45	0537 910 065
KK2070	70	60 - 70	40	0537 910 070
KK2075	75	65 - 75	40	0537 910 075
KK2080	80	70 - 80	70	0537 910 080
KK2085	85	75 - 85	60	0537 910 085
KK2090	90	80 - 90	50	0537 910 090
KK2095	95	85 - 95	50	0537 910 095
KK2100	100	90 - 100	50	0537 910 100
KK2105	105	95 - 105	40	0537 910 105
KK2110	110	100 - 110	40	0537 910 110
KK2115	115	105 - 115	30	1537 260 115
KK2120	120	110 - 120	30	0537 910 120
KK2125	125	115 - 125	30	1537 260 125
KK2130	130	120 - 130	30	1537 260 130
KK2135	135	125 - 135	30	1537 260 135
KK2140	140	130 - 140	25	0537 910 140
KK2145	145	135 - 145	25	1537 260 145
KK2150	150	140 - 150	20	0537 910 150
KK2160	160	150 - 160	20	0537 910 160
KK2170	170	160 - 170	20	0537 910 170
KK2180	180	170 - 180	15	1537 260 180
KK2190	190	180 - 190	10	1537 260 190
KK2200	200	190 - 200	10	1537 260 200
KK2210	210	200 - 210	10	1537 260 210
KK2220	220	210 - 220	10	1537 260 220
KK2230	230	220 - 230	10	1537 260 230
KK2250	250	240 - 250	10	1537 260 250
KK2260	260	250 - 260	10	1537 260 260



2-PULTTINEN KIRISTIN, AISI 316 pannaanleveys 20 mm, M6-pultti

Koodi	Mitta mm	Kiristys-alue mm	Pakkaus-koko	Tuotenr.
	40	32 - 40		0537 915 040
KKSS2050	50	40 - 50	60	0537 915 050
KKSS2055	55	45 - 55	60	0537 915 055
KKSS2060	60	50 - 60	50	0537 915 060
KKSS2065	65	55 - 65	45	0537 915 065
KKSS2070	70	60 - 70	40	0537 915 070
KKSS2075	75	65 - 75	40	0537 915 075
KKSS2080	80	70 - 80	70	0537 915 080
KKSS2085	85	75 - 85	60	0537 915 085
KKSS2090	90	80 - 90	50	0537 915 090
KKSS2095	95	85 - 95	50	0537 915 095
KKSS2100	100	90 - 100	50	0537 915 100
KKSS2105	105	95 - 105	40	0537 915 105
KKSS2110	110	100 - 110	40	0537 915 110
KKSS2115	115	105 - 115	30	0537 915 115
KKSS2120	120	110 - 120	30	0537 915 120
KKSS2130	130	120 - 130	30	0537 915 130
KKSS2140	140	130 - 140	25	0537 915 140
KKSS2150	150	140 - 150	20	0537 915 150
KKSS2160	160	150 - 160	20	0537 915 160
KKSS2170	170	160 - 170	20	0537 915 170
KKSS2180	180	170 - 180	15	0537 915 180
KKSS2190	190	180 - 190	10	0537 915 190
KKSS2210	210	200 - 210	10	1537 460 210
KKSS2220	220	210 - 220	10	1537 460 220

USIT tiiviste, Itsekeskittävä, tuumamitoitus

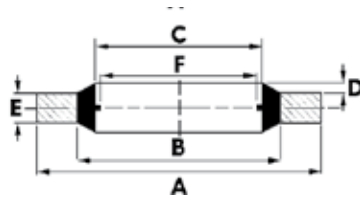

- Estää tiivisteeseen väärän asennon.
- Estää vuodot.
- Helppo ja nopea asentaa.
- Kiinteä asennus.

Keskittävänä elementtinä toimii ohut kalvo, jonka sisähalkaisija vastaa kierteen sisähalkaisijaa.

Kalvon ansiosta asennus on tiukka ja tiiviste keskittyy uurteeseen kierteen alle. Suunniteltu sovelluksiin, joissa kierteen alla on uurre.

Kierre BSP	Koko n:o	A		B		C		D	E	F		Min paineenkesto	Tuotenr.
		+0.13	-0.00	+0.10	+0.10	-0.00	+0.00			-0.20			
1/8	020	15.88		11.84		10.37				8.56		1500	0469 020
1/4	021	20.57		15.21		13.74			2.03	11.45		1550	0469 021
3/8	023	23.80		18.75		17.28				14.96		1260	0469 023
1/2	025	28.58		23.01		21.54				18.64		1150	0469 025
3/4	027	34.93		28.53		27.05		0.25 0.51	2.49	24.13		1060	0469 027
1	030	42.80		36.88		33.89				30.30		790	0469 031
1 1/4	032	52.38		45.93		42.93				38.96		690	0469 032
1 1/2	033	58.60		51.39		48.44			2.50	44.86		690	0469 033
2	036	77.03		63.63		60.58				56.67		700	0469 036

Painepesuritarvikkeet

Korkeapainepistooli ST 2300



Paine max 310 bar
Virtaus 45 l/min
Lämpötila max 150°C

FF Korkeapainepistooli 3/8" SK ST-2300

9999 127 477

Tuloliitäntä 3/8" sisäkierre.
Lähtöliitäntä 1/4" sisäkierre.
Lähtöliitäntääntään mahdollista laittaa ST-52 säädin paineensäätöä varten.



FF Korkeapainepistooli 3/8" SK ST-2300 KEW

9999 127 478

Tuloliitäntä pyörivä 3/8" sisäkierre
Lähtöliitäntä KEW pikaliitos

Pistopikaliittimet KEW, teräs 250 bar



Liitinsrunko KEW 1/4" pistokkeelle

9999 127 543

Sopii ST2300 pistooliin



FF Korkeapainepikaliitin 1/4" SK pistoke KEW

9999 127 479

FF Korkeapainepikaliitin 1/4" UK pistoke KEW

9999 127 480

Sinkitty teräs. Paine max 250 bar. Lämpötila max. 150°C

Painepesuritarvikkeet

Korkeapainepistoolin tarvikkeet



Kierrettävät pikaliittimet M22

Materiaali messinki. Paine max. 400 bar
Lämpötila max 160 °C. Virtaus 40 l/min



Paineensäädin ST-52

9999 127 542

Sopii ST2300 pistoolin lähtöliitäntään.
1/4" sisä/ulkokierre

Ota paineensäädin käteen niin, että tekstipuoli on itseän päin. Käännä säädin myötäpäivään auki. Tämän jälkeen pyöritetään vastapäivään 3 1/2 kierrosta. Laita aluslevy säätimen ja pistoolin väliin. Tämän jälkeen kierrettiivistysnestettä kiertelle ja pyöritetään säädin pistooliin kiinni. Kun säädin on kiristetty pistooliin avaa sitä kevyesti. Tämä ehkäisee säätimen jumiumutuksen.

FF Korkeapaine nivel 3/8" X 3/8" SK/UK MS

9999 127 481

Pyörivä nivel pistoolin tuloliitäntään. Sopii ST2300 pistooliin
Materiaali RST/messinki
Paine max. 275 bar
Lämpötila max. 90 °C

FF Painepesuriliitin M22 runko 3/8 SK MS

9999 127 491

FF Painepesuriliitin M22 runko 3/8 UK MS

9999 127 492

FF Painepesuriliitin M22 runko 1/4 SK MS

9999 127 493

FF Painepesuriliitin M22 runko 1/4 UK MS

9999 127 494

FF Painepesuriliitin M22 pist. 3/8 SK MS

9999 127 495

FF Painepesuriliitin M22 pist. 3/8 UK MS

9999 127 496

FF Painepesuriliitin M22 pist. 1/4 SK MS

9999 127 497

FF Painepesuriliitin M22 pist. 1/4 UK MS

9999 127 498

FF Painepesuriliitin M22/M22 UK jatko MS

9999 127 499

Painepesuritarvikkeet

Suutinputket RST teräs ja suutintarvikkeet



FF Suutinputki erist. 1/4" UK 800 MM RST

9999 127 482

FF Suutinputki erist. 1/4" UK 1000 MM RST

9999 127 483

Materiaali RST. Paine max 400 bar. Lämpötila max. 150°C
1/4" ulkokierre tulo/lähtöliitännässä



FF Suutinputki 2-os. 1/4" UK ST-54 RST

9999 127 484

Materiaali RST. Paine max 310 bar. Lämpötila max. 150°C
1/4" ulkokierre tulo/lähtöliitännässä. Pituus 980/300mm



FF Suutinputki 1/4" SK ST-85 taittava RST

9999 127 485

Materiaali RST. Paine max 210 bar. Lämpötila max. 150°C
1/4" sisäkierre tulo/lähtöliitännässä. Pituus 850 mm



FF Suutinsuojamuhvi 1/4" SK ST-004 muovi

9999 127 486

Suutinsuoja suuttimen kiinnitystä varten. Sopii suutinputkille.
Materiaali sinkitty / muovi. 1/4" sisäkierre putkelle ja suuttimelle



FF Turbosuutin 1/4" SK 040 ST-357 MS ruskea

9999 127 487

FF Turbosuutin 1/4" SK 070 ST-357 MS pinkki

9999 127 488

Paine max 250 bar. Lämpötila max. 100°C. 1/4" sisäkierre
Suihkukulma 15°. Värikoodit ruskea ja pinkki



FF Viuhkasuutin 25° 040 SS

9999 127 489

FF Viuhkasuutin 25° 070 SS

9999 127 490

Materiaali RST. Suutinkulma 25°. 1/4" ulkokierre.
Valinta pesurin tuoton mukaan.

Ilmankäsittelylaitteet



Huoltoyksikkö

- Suodatus, paineensäätö ja sumuvoitelu samassa modulissa
- Hyvä suodatus ja suuri nimellisvirtaus, tarkka paineensäätö, pieni hystereesi
- Vakiosuodatus 5 µm, käsikäyttöinen kondenssiveden poisto
- Tulopaine max. 16 bar
- Työpaine max. 10 bar

Tyyppi	Liitännä	Normaali nimellisvirtaama l/min	Tuotenr.
MC104-C5-FL-1/4	1/4	1400	0699 999 280
MC238-C5-FL-3/8	3/8	3000	0699 999 281
MC202-C5-FL-1/2	1/2	3500	0699 999 282
C434-C5-3/4	3/4	4500	0699 999 283



Säädin

- Tarkka paineensäätö, pieni hystereesi
- Toisiopuolen poisto (ei vaadi ilmanvirtausta säädön aikana)
- Säätonappi lukkiutuu alaspainettaessa, jolloin tahaton säätö ei ole mahdollinen
- Soveltuu myös paneeliasennukseen
- Moleminpuoleinen liitännä mahdollisuus painemittarille
- Tulopaine max. 16 bar
- Työpaine max. 10 bar

Tyyppi	Liitännä	Normaali nimellisvirtaama l/min	Tuotenr.
MC104-R00-FL-1/4	1/4	1800	0699 999 274
MC202-R00-FL-1/2	1/2	4500	0699 999 275



Suodinsäädin

- Suodatus ja paineensäätö samassa modulissa
- Hyvä suodatus ja suuri nimellisvirtaus, hyvä paineensäätö
- Vakio suodatus 25 µm, käsikäyttöinen kondenssiveden poisto
- Tulopaine max. 16 bar
- Työpaine max. 10 bar

Tyyppi	Liitännä	Normaali nimellisvirtaama l/min	Tuotenr.
MC104-D00-FL-1/4	1/4	1800	0699 999 276
MC238-D00-FL-3/8	3/8	5000	0699 999 277
MC202-D00-FL-1/2	1/2	5000	0699 999 278

Ilmankäsittelylaitteet



Voitelulaite

- Annostelee voiteluöljyä tarkasti paineilmaan.
- Säästöventtiilin ansiosta öljymäärä on aina verrannollinen ilman virtaamaan.
- Öljykulho on suojattu metallisella suojauskella.

Tuotnr.	Tyyppi	Liitäntä	Normaali nimellisvirtaama l/min
0699 999 279	MC202-L00-FL-1/2	1/2	7400



Painemittari paineilmalle, vedelle

Ø 40 mm takakiinnitys, ulkokierre. Kuori ABS-muovia.
Painealue 0...10 bar. Suojausluokka IP32.
Käyttölämpötila -20°...+80°C

Tuotnr.	Liitoskierre
0699 003 146	1/8"



Äänenvaimennin

Tuotnr.	Liitoskierre
0699 999 024	1/8"
0699 999 023	1/4"
0699 999 021	3/8"
0699 999 025	1/2"
0699 999 022	3/4"

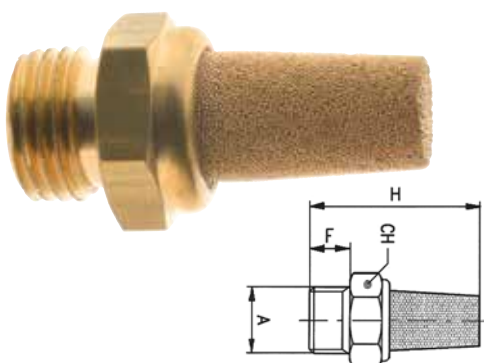

Äänenvaimennin pitkä malli

Tuotnr.	Liitoskierre	Pituus (H)
0699 999 031	(A) 1/8"	29 mm
0699 999 026	(A) 1/4"	32 mm
0699 999 027	(A) 3/8"	40 mm
0699 999 028	(A) 1/2"	45 mm
0699 999 029	(A) 3/4"	56 mm
0699 999 030	(A) 1"	66 mm

CL-Pistoliittimet Sprint®

Tekniset tiedot

Materiaalit	Niklattua messinkiä (OT58), tiivisteet NBR-PTFE-Nylon (Viton erikoistilauksesta)
Kierteet	Kartiokierre ISO 7 (BSPT) Lieriökierre ISO 228 (BSP) M5 - M6 NPT ja muut kierteet erikoistilauksesta
Käyttöpaine	-0,8 - 16 bar (putkimateriaali yleensä määrävä)
Soveltuvat putki-materiaalit	Purstar (Copu 55 sh D) Polyamidi PA 6 - 11 - 12 Polyuretaani PUR - polyeteeni PE
Putkikoot	4, 5, 6, 8, 10, 12 mm (ulko Ø)
Väliaine	Paineilma
Käyttölämpötila	-10...+60°C (putkimateriaali yleensä määrävä)

CL Super-rapid

Putkikoot 4, 5, 6, 8, 10, 12 mm (ulko Ø)
Liitännät M5 - G1/8 - G1/4 - G3/8 - G 1/2 - R1/8 - R1/4 - R3/8 - R1/2

Putki voidaan irrottaa ja kiinnittää useita kertoja helposti ja nopeasti yhdellä kädellä ilman työkaluja. Putken ja liittimen välinen tiivistys on tehty O-renkaalla. Kierrelitoksen tiivistyksessä käytetään patentoitua Sprint®-tiivistettä, joka takaa tiiviin liitoksen erilaisilla vastakappaleilla. Osa malleista on saatavana myös kierteen O-rengas tiivistyksellä.

Aseteltava T-lähtö

lieriökierre, Sprint-tiivistys

Tuotenr.

S6430 4-1/8	0699 718 00
S6430 6-1/8	0699 719 00
S6430 6-1/4	0699 719 50
S6430 8-1/8	0699 720 00
S6430 8-1/4	0699 720 50
S6430 8-3/8	0699 720 60
S6430 10-1/4	0699 721 00
S6430 10-3/8	0699 721 50
S6430 12-1/4	0699 721 90
S6430 12-3/8	0699 722 10
S6430 12-1/2	0699 722 20



Aseteltava T-lähtö

lieriökierre, Sprint-tiivistys

Tuotenr.

S6440 4-1/8	0699 730 00
S6440 6-1/8	0699 731 00
S6440 6-1/4	0699 731 50
S6440 8-1/8	0699 732 00
S6440 8-1/4	0699 732 50
S6440 8-3/8	0699 732 70
S6440 10-1/4	0699 733 00
S6440 10-3/8	0699 733 50
S6440 12-3/8	0699 734 10



Aseteltava Y-lähtö

lieriökierre, Sprint-tiivistys

Tuotenr.

S6450 4-1/8	0699 740 30
S6450 8-1/8	0699 740 50
S6450 8-1/4	0699 740 60



Aseteltava kulmalähtö

lieriökierre, O-rengastiivistys

Tuotenr.

6522 3-M5	0699 777 70
6522 4-M5	0699 778 10
6522 6-M5	0699 779 80
6522 6-M5	0699 781 50
6522 10-1/4	0699 782 00



Suora lähtö

lieriökierre, Sprint-tiivistys

Tuotenr.

S6510 4-1/8	0699 758 00
S6510 4-1/4	0699 758 20
S6510 5-1/8	0699 758 50
S6510 5-1/4	0699 758 70
S6510 6-1/8	0699 759 00
S6510 6-1/4	0699 759 50
S6510 8-1/8	0699 760 00
S6510 8-1/4	0699 760 50
S6510 8-3/8	0699 761 00
S6510 10-1/4	0699 761 30
S6510 10-3/8	0699 761 50
S6510 10-1/2	0699 762 00
S6510 12-1/4	0699 762 50
S6510 12-3/8	0699 763 00
S6510 12-1/2	0699 763 30



Suora lähtö

lieriökierre, O-rengastiivistys

Tuotenr.

6512 4-M5	0699 765 10
6512 6-M5	0699 767 10
6512 8-1/8	0699 768 00
6512 8-1/4	0699 768 50



Aseteltava kulmalähtö

lieriökierre, Sprint-tiivistys

Tuotenr.

S6520 4-1/8	0699 773 00
S6520 4-1/4	0699 773 20
S6520 5-1/8	0699 773 50
S6520 5-1/4	0699 773 70
S6520 6-1/8	0699 774 00
S6520 6-1/4	0699 774 50
S6520 8-1/8	0699 775 00
S6520 8-1/4	0699 775 50
S6520 8-3/8	0699 775 70
S6520 10-1/4	0699 776 00
S6520 10-3/8	0699 776 50
S6520 10-1/2	0699 776 70
S6520 12-1/4	0699 776 90
S6520 12-3/8	0699 777 10
S6520 12-1/2	0699 777 20



CL-Pistoliittimet

CL Super-rapid



T-haara

	Tuotenr.
6540 4	0699 7840 0
6540 5	0699 7845 0
6540 6	0699 7850 0
6540 8	0699 7855 0
6540 10	0699 7860 0
6540 12	0699 7865 0



Kulmajatko

	Tuotenr.
6550 4	0699 7890 0
6550 5	0699 7895 0
6550 6	0699 7900 0
6550 8	0699 7905 0
6550 10	0699 7910 0
6550 12	0699 7915 0



Kulmayhde

	Tuotenr.
6555 4-4	0699 7917 0
6555 6-6	0699 7918 0
6555 8-8	0699 7919 0
6555 10-10	0699 7919 5



Y-haara

	Tuotenr.
6560 4	0699 7920 0
6560 6	0699 7922 0
6560 8	0699 7925 0
6560 10	0699 7928 0



Suora jatko

	Tuotenr.
6580 4	0699 794 00
6580 5	0699 794 50
6580 6	0699 795 00
6580 8	0699 795 50
6580 10	0699 796 00
6580 12	0699 796 50
6580 14	0699 797 00



Läpivienti

	Tuotenr.
6590 4	0699 800 00
6590 6	0699 801 00
6590 8	0699 801 50
6590 10	0699 802 00
6590 12	0699 802 50



Ristiliitin

	Tuotenr.
6600 4	0699 805 00
6600 6	0699 806 00
6600 8	0699 806 50
6600 10	0699 807 00
6600 12	0699 807 50



Supistus

	Tuotenr.
6800 4-5	0699 826 00
6800 4-6	0699 826 50
6800 4-8	0699 827 00
6800 5-6	0699 827 50
6800 5-8	0699 828 00
6800 6-8	0699 828 60
6800 6-10	0699 828 50
6800 6-12	0699 828 70
6800 8-10	0699 829 00
6800 8-12	0699 829 10
6800 10-12	0699 829 50
6800 10-14	0699 829 60
6800 12-14	0699 829 70



Laajennus

	Tuotenr.
6850 6-4	0699 833 00
6850 8-6	0699 833 10



Liitintulppa, muovia

	Tuotenr.
6900 4	0699 833 80
6900 6	0699 834 00
900 8	0699 834 20
6900 10	0699 834 50
6900 12	0699 835 00



Jatkoliitin palloventtiilillä PA ja PU ilmaputkille

Putkikoko	Tuotenr.
6 mm	0699 999 295
8 mm	0699 999 296
10 mm	0699 999 297

CL-Asennustarvikkeet Sprint®

CL-Accessories

Liitännät G1/8 - G1/4 - G3/8 - G 1/2 -

Ulkokierteet ovat PTFE tiivisteellä, jolloin vältetään liimojen ja teippien käytöltä kierrelitosten tiivistämisessä. Liitos voidaan irrottaa ja kiinnittää useita kertoja.

Materiaali niklatu messinki (OT58). T. min -40°C. T. max +120°C



T-yhde s-s-s

Tuotenr.	
2003 1/8	0699 999 252
2003 1/4	0699 999 253
2003 3/8	0699 999 254
2003 1/2	0699 999 255



Y-yhde s-s-s

Tuotenr.	
2043 1/8	0699 999 270
2043 1/4	0699 999 271
2043 3/8	0699 999 272
2043 1/2	0699 999 273



Kulmayhde u-u

kartiokierre, Sprint-tiivistys

Tuotenr.	
S2010 1/8	0699 999 162
S2010 1/4	0699 999 163
S2010 3/8	0699 999 164
S2010 1/2	0699 999 165



T-yhde s-u-s

kartiokierre, Sprint-tiivistys

Tuotenr.	
S2060 1/8-1/8	0699 999 256
S2060 1/4-1/4	0699 999 257
S2060 3/8-3/8	0699 999 258
S2060 1/2-1/2	0699 999 259



Kulmayhde s-s

Tuotenr.	
2013 1/8	0699 999 166
2013 1/4	0699 999 167
2013 3/8	0699 999 168
2013 1/2	0699 999 169



T-yhde u-s-s

kartiokierre, Sprint-tiivistys

Tuotenr.	
S2070 1/8-1/8	0699 999 260
S2070 1/4-1/4	0699 999 261
S2070 3/8-3/8	0699 999 262
S2070 1/2-1/2	0699 999 263



Kulmayhde s-u

Tuotenr.	
2021 M5-M5	0699 999 175
2020 1/8-1/8	0699 999 170



T-yhde u-u-u

kartiokierre, Sprint-tiivistys

Tuotenr.	
S2080 1/8	0699 999 264
S2080 1/4	0699 999 265
S2080 3/8	0699 999 266
S2080 1/2	0699 999 267



Kulmayhde s-u

kartiokierre, Sprint-tiivistys

Tuotenr.	
S2020 1/8-1/8	0699 999 171
S2020 1/4-1/4	0699 999 172
S2020 3/8-3/8	0699 999 173
S2020 1/2-1/2	0699 999 174



Y-yhde s-u-s

kartiokierre, Sprint-tiivistys

Tuotenr.	
S2040 1/8-1/8	0699 999 269

CL-Asennustarvikkeet

CL-Accessories



Kaksoisnipa

kartiokierre, Sprint-tiivistys

Tuotenr.	
S2500 1/8	0699 999 268
S2500 1/4	0699 999 150
S2500 3/8	0699 999 151
S2500 1/2	0699 999 152



Kaksoisnipa

lieriökierre

Tuotenr.	
2501 M5	0699 999 153



Supistuskaksoisnipa

kartiokierre

Tuotenr.	
2510 1/2-3/4	0699 999 182



Supistuskaksoisnipa

kartiokierre, Sprint-tiivistys

Tuotenr.	
S2510 1/8-1/4	0699 999 183
S2510 1/8-3/8	0699 999 184
S2510 1/4-3/8	0699 999 185
S2510 1/4-1/2	0699 999 186
S2510 3/8-1/2	0699 999 187



Supistuskaksoisnipa

lieriökierre

Tuotenr.	
2511 M5-1/8	0699 999 188



Laajennusnipa

kartiokierre

Tuotenr.	
2520 1/8-1/4	0699 999 189
2520 1/4-3/8	0699 999 190



Laajennusnipa

kartiokierre, Sprint-tiivistys

Tuotenr.	
S2520 1/8-1/8	0699 999 191
S2520 1/8-1/4	0699 999 192
S2520 1/8-3/8	0699 999 193
S2520 1/4-1/4	0699 999 194
S2520 1/4-3/8	0699 999 195
S2520 1/4-1/2	0699 999 196
S2520 3/8-3/8	0699 999 197
S2520 3/8-1/2	0699 999 198
S2520 1/2-1/2	0699 999 199



Laajennusnipa

lieriökierre

Tuotenr.	
2521 M5-M5	0699 999 200
2521 M5-1/8	0699 999 201
2521 1/8-1/2	0699 999 202
2521 1/4-1/4	0699 999 203
2521 1/4-3/8	0699 999 204



Jatkonippa

lieriökierre

Tuotenr.	
2525 1/8-16	0699999205
2525 1/8-36	0699999206
2525 1/4-27	0699999207
2525 1/4-43	0699999208



Supistusnipa

kartiokierre, Sprint-tiivistys

Tuotenr.	
S2530 1/4-1/8	0699 999 209
S2530 3/8-1/8	0699 999 210
S2530 3/8-1/4	0699 999 211
S2530 1/2-1/8	0699 999 212
S2530 1/2-1/4	0699 999 213
S2530 1/2-3/8	0699 999 214



Supistusnipa

lieriökierre

Tuotenr.	
2531 1/8-M5	0699 999 215



Muhvi

Tuotenr.	
2543 M5	0699 999 216
2543 1/8	0699 999 217
2543 1/4	0699 999 218
2543 3/8	0699 999 219
2543 1/2	0699 999 220

CL-Asennustarvikkeet



Supistusmuhvi

		Tuotenr.
2553	M5-1/8	0699 999 221
2553	1/8-1/4	0699 999 222
2553	1/8-3/8	0699 999 223
2553	1/8-1/2	0699 999 224
2553	1/4-3/8	0699 999 225
2553	1/4-1/2	0699 999 226
2553	3/8-1/2	0699 999 227



Letkukara

		Tuotenr.
2601	2-M5	0699 999 228
2601	4,5-M5	0699 999 229
2601	7-1/8	0699 999 230
2601	7-1/4	0699 999 231
2601	8-1/8	0699 999 232
2601	9-1/8	0699 999 233
2601	9-1/4	0699 999 234
2601	9-3/8	0699 999 235
2601	12-1/4	0699 999 236
2601	12-3/8	0699 999 237
2601	12-1/2	0699 999 238
2601	17-3/8	0699 999 239
2601	17-1/2	0699 999 240

CL-Accessories



Tulppa

lieriökierre, Sprinttiivistys

		Tuotenr.
S2610	1/8	0699 999 154
S2610	1/4	0699 999 155
S2610	3/8	0699 999 156
S2610	1/2	0699 999 157



Tulppa

sisäkierre

		Tuotenr.
2613	1/8	0699 999 158
2613	1/4	0699 999 159
2613	3/8	0699 999 160
2613	1/2	0699 999 161

Pneumatiikkaputket ja -kaapelit



Pneumatiikkaletku Purstar COPU 55 Sh D

Parhaat ominaisuudet polyuretaanista ja polyamidista.

- Erittäin joustavaa materiaalia
- Erinomainen taivutussäde
- Tiukemmat toleranssit kuin PU -putkella
- Hyvä hydrolyysin kestävyys
- Hyvä kemiallinen kestävyys
- Erinomainen lämmönkesto -40 ... +100 °C

Putki on tarkoitettu pneumaattisiin asennuksiin missä tiukka taivutussäde vaikeuttaa asennusta ahtaissa paikoissa. 25 m pähvipakkaus.

Putkimitat mm			Taivutus- säde mm	Työpaine bar 23 °C	Tuotenr.
ulko	sisä	paksuus			
4	2	0,75	10	22	0699 166 042
6	4	1	15	19	0699 166 064
8	6	1	25	16	0699 166 086
10	8	1	35	12	0699 166 108
12	9	1,5	45	13	0699 166 129



PA(PA 12S)-putki PA12P40

Putkileikkuri

Leikkuu max.
Ø 22 mm 0885 20 02
Varaterät 2 kpl 0885 20 020

Tekniset tiedot

Materiaali	Polyamidi PA 12 (Nylon 12)
Ominaisuudet	PA=PA12P40 60 Shore D astetta
Mittatarkkuus	Seinämän vahvuus ±0,05 mm (DIN 73378) Halkaisija ±0,15 mm. Väh. DIN 74324 mukaisesti
Käyttölämpötila	-40...+80 °C
Käyttöpainne	4 - 135 bar (riippuen putken mitoista ja kovuudesta)
Taivutussäde	Väh. 6 x putken ulko Ø
Putkimitat	Ulko Ø 3 - 28 mm x sisä Ø 2 - 24 mm
Kemiallinen kestävyys	PA-putket kestävät hyvin öljyä ja useita liuottimia. Eivät sovellu klooriyhdisteille, joiden yhteydessä on käytettävä esim. PES (LLDPE) tai PVDF-putkia

Putkimitat mm		Taivutus- säde mm	Työpaine bar 23 °C	Natural	Sininen Toimitus- myynti
ulko	sisä				
4	2	24	44	0699 155 060	0699 155 050
5	3	30	33	0699 155 065	0699 155 070
6	4	36	26	0699 155 120	0699 155 110
8	6	50	19	0699 155 150	0699 155 140
10	8	80	14	0699 155 170	0699 155 160
12	10	118	12	0699 155 190	0699 155 180

CL-Mutteriliittimet

CL-Rapid

Toimitusmyynti

Tekniset tiedot

Materiaalit	Niklattua messinkiä (OT58)
Kierteet	Kartiokierre (BSP) Lieriökierre (BSPP) M5 - M6 NPT ja muut kierteet erikoistilauksesta
Käyttöpaine	Max 25 bar (putkimateriaali yleensä määräävä)
Soveltuvat putkimateriaalit	Purstar (Copu 55 sh D) Polyamidi PA 6, 11, 12 Polyeteeni PE Polyuretaani PUR PVDF / PTFE PVC
Putkikoot	5/3, 6/4, 8/6, 10/7, 10/8, 12/10, 15/12,5
Väliaine	Paineilma Muut messingille soveltuvat matalapaineiset väliaineet
Käyttölämpötila	Putkimateriaali määräävä

Putkikoot Ø 5/3 - 6/4 - 8/6 - 10/7 - 10/8 - 12/10 - 15/12,5
Ø 4,3/3 ja 4/2,7 erikoistilauksesta

Liitännät M5- M6- M12x1- M12x1,25 - G1/8- G1/4- G3/8- G1/2

Liitos on helppo tehdä myös ilman työkaluja, koska lukitusmutteri on varustettu pyällyksellä. Työkalua varten on mutterissa kuitenkin kuusiopinta.

Liitin soveltuu käytettäväksi useimpien putkimateriaalien kanssa, koska liittimen rungossa oleva karaosa on muotoiltu niin, ettei putki voi kiristettäessä katketa.



T-lähtö
kartiokierre

Tuotenr.	
1410 6/4-1/4	0699 251 00



Suora lähtö
kartiokierre

Tuotenr.	
1510 6/4-1/8	0699 299 50
1510 6/4-1/4	0699 300 00
1510 6/4-3/8	0699 300 50
1510 10/8-1/4	2885 304 0699 304 50



T-lähtö
kartiokierre

Tuotenr.	
1420 6/4-1/4	0699 260 00



T-haara

Tuotenr.	
1540 6/4	0699 321 00



Suora lähtö
sisäkierre

Tuotenr.	
1463 6/4-1/4	0699 270 00
1463 10/8-1/4	0699 274 50



Suora jatko

Tuotenr.	
1580 6/4	0699 339 50
1580 8/6	0699 341 00
1580 10/7	0699 341 20



Kulmalähtö
sisäkierre

Tuotenr.	
1493 6/4-1/4	0699 281 50



Läpivienti

Tuotenr.	
1590 6/4	0699 345 00
1590 10/8	0699 347 50



Kulmalähtö
kartiokierre

Tuotenr.	
1500 6/4-1/8	0699 290 50
1500 6/4-1/4	0699 291 00
1500 10/8-1/4	0699 295 00

Haponkestävät asennusosat

Toimitusmyynti

Liitännät 1/8" -1/4" -3/8" - 1/2" - 3/4" - 1"

Paineluokka PN 16 (Class 150)
Materiaali haponkestävä teräs AISI 316 (SS2343)
Kierteet Whitworth -putkikierte, pääosin ISO 7/1R(Rp)
Ulkokierre kartio 1:16, sisäkierre lieriö
Valu



Supistusnipa u-s

Kartiokierre

	Tuotenr.
CH-2530-1/4"-1/8"	0699 999 176
CH-2530-3/8"-1/4"	0699 999 177
CH-2530-1/2"-3/8"	0699 999 178
CH-2530-3/4"-1/2"	0699 999 179
CH-2530-1"-3/4"	0699 999 180



Muhvi

Lieriökierre

	Tuotenr.
CH-2543-1/8"	0699 999 181
CH-2543-1/4"	5979 002 006
CH-2543-3/8"	5979 002 010
CH-2543-1/2"	5979 002 013
CH-2543-3/4"	5979 002 020
CH-2543-1"	5979 002 025



T-yhde

Lieriökierre

	Tuotenr.
CH-2003-1/8"	0699 001 001
CH-2003-1/4"	0699 001 002
CH-2003-3/8"	0699 001 003
CH-2003-1/2"	0699 001 004



Kaksoisnipa u-u

Kartiokierre

	Tuotenr.
CH-2500-1/8"	0699 999 246
CH-2500-1/4"	0699 999 247
CH-2500-3/8"	0699 999 248
CH-2500-1/2"	0699 999 249
CH-2500-3/4"	0699 999 250
CH-2500-1"	0699 999 251

Korkeapaine kaksoisleikkuurengasliittimet

AISI 316
Toimitusmyynti

Liittimet vaihtokelpoisia Swagelok sekä Parker A-Lok liittimien kanssa.

Liittimiä käytetään korkeapaine asennuksissa, liittimien kanssa käytettävä putki määrittää käyttöpaineen.

- materiaali
- ulkohalkaisija
- seinämän vahvuus

Hy-Lok liittimiä käytetään paljom mm. teollisuudessa. Hy-Lok liittimillä esim. Valmet pienputkistandardi.

2R = 1/8"
4R = 1/4"
6R = 3/8"
8R = 1/2"



Suora lähtö, lieriökierre

Millimetriputkelle

	Tuotenr.
SM-CMC 6M-2R	0699 111 243
SM-CMC 6M-4R	0699 111 090
SM-CMC 8M-4R	0699 111 105
SM-CMC 8M-6R	0699 111 094
SM-CMC 12M-4R	0699 110 120
SM-CMC 12M-6R	0699 111 275
SM-CMC 12M-8R	0699 110 240



Tukiholkki

Millimetriputkelle

	Tuotenr.
SM-CI 6M-4M	0699 118 310
SM-CI 8M-4M	0699 118 410
SM-CI 12M-6M	0699 118 510



Kulmalähtö, kartiokierre

Millimetriputkelle

	Tuotenr.
SM-CLMA 6M-2R	0699 113 175
SM-CLMA 6M-4R	0699 113 010
SM-CLMA 8M-4R	0699 113 162
SM-CLMA 8M-8R	0699 113 190
SM-CLMA 12M-4R	0699 113 167
SM-CLMA 12M-6R	0699 113 185
SM-CLMA 12M-8R	0699 113 050



Puristusrengassarja

Millimetriputkelle

	Tuotenr.
SM-CFS-6M	0699 113 540
SM-CFS-8M	0699 113 545
SM-CFS-10M	0699 113 550
SM-CFS-12M	0699 113 554



Jatkoliitin

Millimetriputkelle

	Tuotenr.
SM-CUA-6M	0699 111 220
SM-CUA-8M	0699 111 225
SM-CUA-10M	0699 111 240
SM-CUA-12M	0699 111 250



Mutteri

Millimetriputkelle

	Tuotenr.
SM-CN-6M	0699 111 810
SM-CN-8M	0699 111 815
SM-CN-10M	0699 111 820
SM-CN-12M	0699 111 825



T-liitin

Millimetriputkelle

	Tuotenr.
SM-CTA-6M	0699 113 620
SM-CTA-8M	0699 113 630
SM-CTA-10M	0699 113 640
SM-CTA-12M	0699 113 650

BSP kierretaulukko

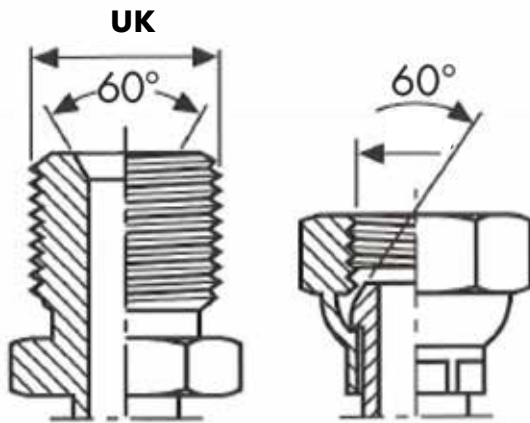

BSP 60°

	Kierre	Ø UK	Ø SK	Kierrettä tuumalla
02	1/8"-28	9,7	8,6	28
04	1/4"-19	13,2	11,4	19
06	3/8"-19	16,7	15,0	19
08	1/2"-14	21,0	18,6	14
10	5/8"-14	22,9	20,6	14
12	3/4"-14	26,4	24,1	14
16	1"-11	33,3	30,3	11
20	1 1/4"-11	41,9	39,0	11
24	1 1/2"-11	47,8	44,9	11
32	2"-11	59,6	56,7	11



ORFS kierre

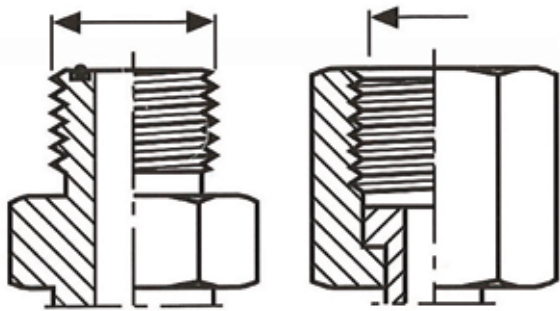

ORFS

	Kierre	Ø UK	Ø SK	Kierrettä tuumalla	O-rengas
04	9/16	14,3	12,8	18	7,66x1,78
06	11/16	17,5	15,7	16	9,25x1,78
08	13/16	20,5	18,9	16	12,42x1,78
10	1	25,4	23,4	14	15,60x1,78
12	1 3/16	30,2	27,9	12	18,77x1,78
16	1 7/16	36,5	34,2	12	23,52x1,78
20	1 11/16	42,9	40,6	12	29,87x1,78
24	2	50,8	48,5	12	37,82x1,78



DIN metrinen kierre

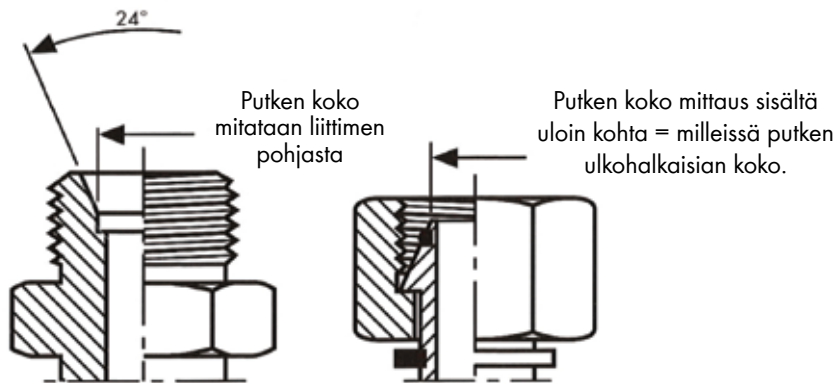

Putkelle	Kierre	Ø UK	Ø SK	Kierteen nousu	O-rengas
6	12	12,0	10,0	1,5	4x1,5
8	14	14,0	12,4	1,5	6,5x1,5
10	16	16,0	14,4	1,5	8x1,5
12	18	18,0	16,4	1,5	10,5x1,5
15	22	22,0	20,4	1,5	12x2
18	26	26,0	24,4	1,5	15x2
22	30	30,0	27,4	2,0	20x2
28	36	36,0	33,8	2,0	25x2
35	45	45,0	42,8	2,0	30x2,5
42	52	52,0	49,8	2,0	38x2,5

Putkelle	Kierre	Ø UK	Ø SK	Kierteen nousu	O-rengas
6	14	14,0	12,4	1,5	4x1,5
8	16	16,0	14,4	1,5	6,5x1,5
10	18	18,0	16,4	1,5	8x1,5
12	20	20,0	18,4	1,5	10x1,5
14	22	22,0	20,4	1,5	12x2
16	24	24,0	22,4	1,5	13x2
20	30	30,0	27,4	2,0	17,5x2,5
25	36	36,0	33,8	2,0	22x2,5
30	42	42,0	39,8	2,0	27x2,5
38	52	52,0	49,8	2,0	33x2,5



JIC UNF kierre

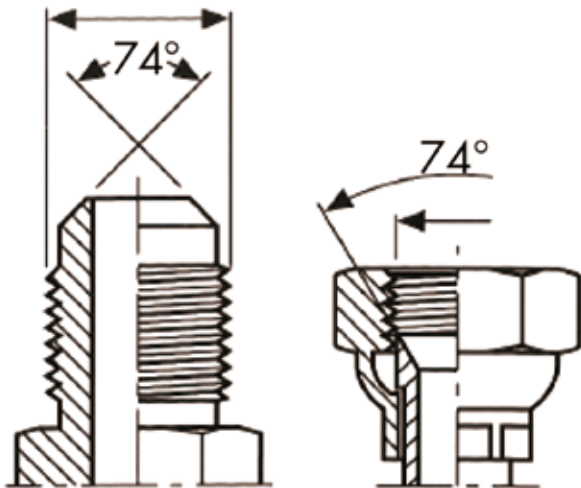

JIC UNF

Putkelle	Kierre	Ø UK	Ø SK	Kierrettä tuumalla
6	7/16	11,1	9,7	20
8	1/2	12,7	11,3	20
10	9/16	14,3	12,8	18
12	3/4	19,1	17,3	16
14-16	7/8	22,2	20,3	14
18-20	1 5/16-12	27	24,7	12
25	1 3/16	30,2	27,9	12
30-32	1 5/8	41,3	39	12
38	1 7/8	47,6	45,3	12
32	2 1/2	63,5	61,5	12



SAE laippa

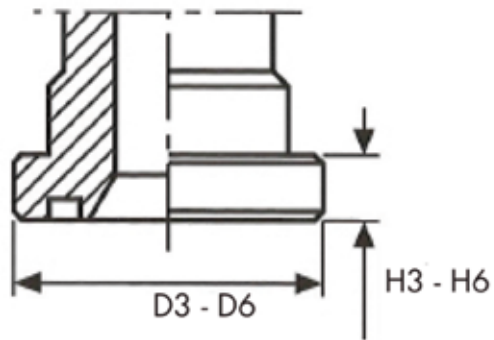

3000 PSI

Putkelle	Kierre	D3=	H3=
08	1/2"	30,2	6,7
12	3/4"	38,1	6,7
16	1"	44,5	8,0
20	1 1/4"	50,8	8,0
24	1 1/2"	60,3	8,0
32	2"	71,4	9,5

6000 PSI

Putkelle	Kierre	D6=	H6=
08	1/2"	31,8	7,8
12	3/4"	41,3	8,8
16	1"	47,6	9,5
20	1 1/4"	54,0	10,3
24	1 1/2"	63,5	12,6
32	2"	79,5	12,6



SAE laipan kiinnike

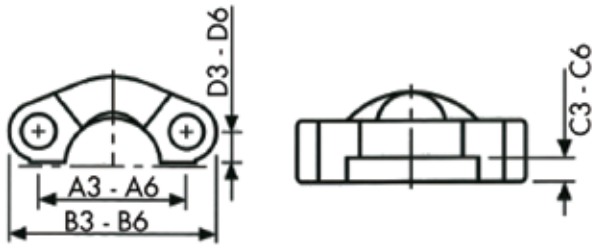

SAE 3000 PSI

Putkelle	Kierre	A3	B3	C3	D3
08	1/2"	38,1	54	6,2	8,7
12	3/4"	47,6	65	6,2	11,1
16	1"	52,4	70	7,5	13,1
20	1 1/4"	58,5	80	7,5	15,1
24	1 1/2"	69,9	94	7,5	17,9
32	2"	77,8	102	9,0	9,0

SAE 6000 PSI

Putkelle	Kierre	A6	B6	C6	D6
08	1/2"	40,5	57	7,2	9,1
12	3/4"	50,8	72	8,3	11,9
16	1"	57,2	81	9,0	13,9
20	1 1/4"	66,5	96	9,8	15,9
24	1 1/2"	79,4	113	12,1	18,3
32	2"	96,8	134	12,1	22,2



Kartiokierre

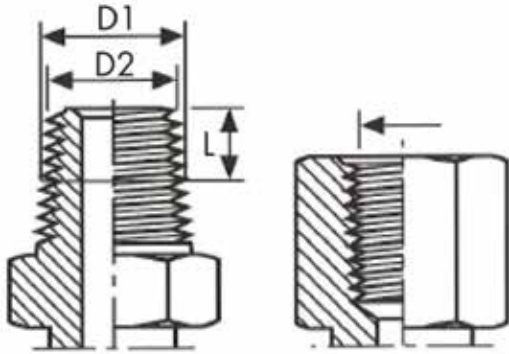

	Kierre	L	Ø D1	Ø D2	Ø	
02	1/8"	4,1	10,2	9,9	8,7	27
04	1/4"	5,8	13,6	13,2	11,4	18
06	3/8"	6,1	17,1	16,6	14,8	18
08	1/2"	8,1	21,3	20,7	18,3	14
12	3/4"	8,6	26,6	26,0	23,6	14
16	1"	10,2	33,3	32,5	29,7	11,5
20	1 1/4"	10,7	42,0	41,2	38,4	11,5
24	1 1/2"	10,7	48,1	47,3	44,5	11,5
32	2"	11,1	60,1	59,3	56,5	11,5



Mitoitus

Hydrauliikka letkun asennelman L = kokonaispituus liittimet mitattuna tiivistepinnasta – tiivistepintaan.



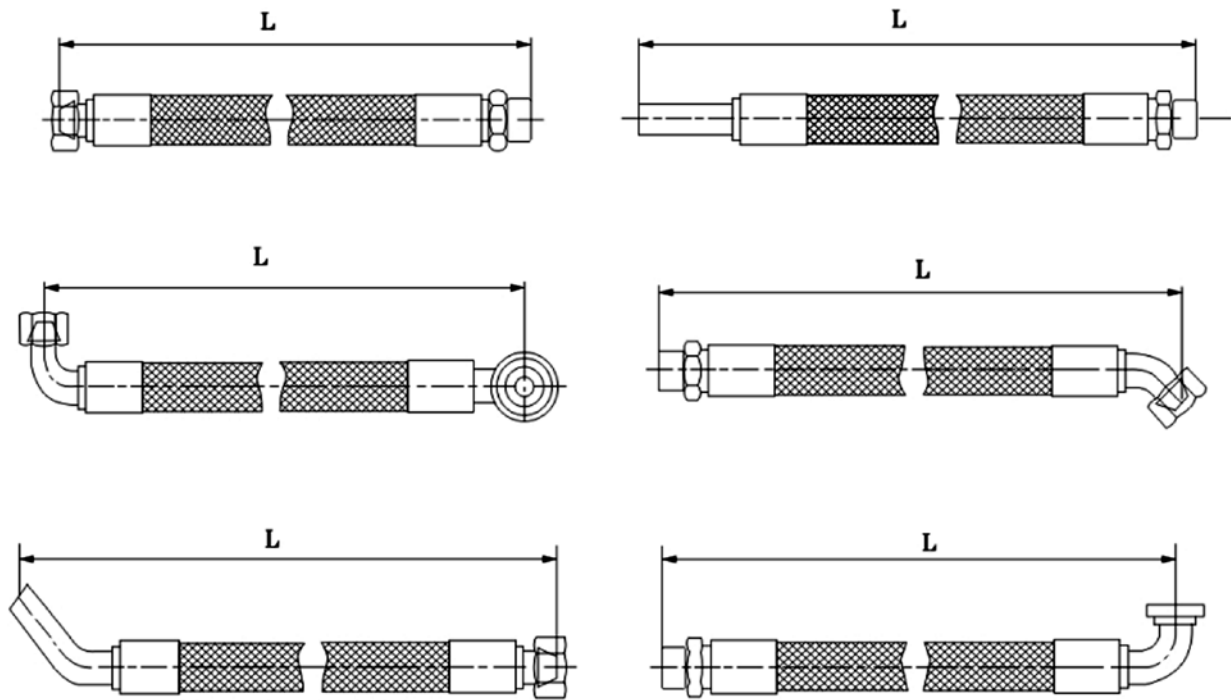

K= pituus ilman liittimiä (letkun katkaisupituus).

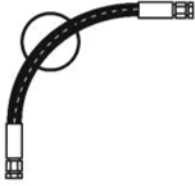
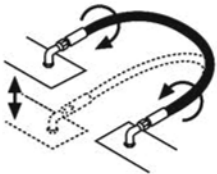
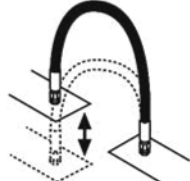
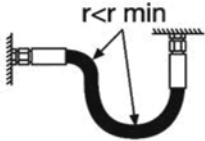
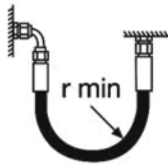
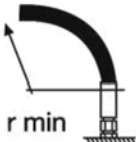
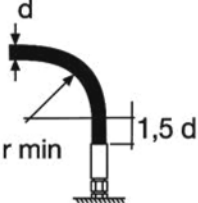
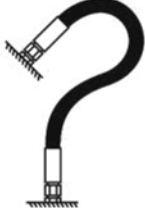

Letkuasetelman oikea asennus

Väärä asennus

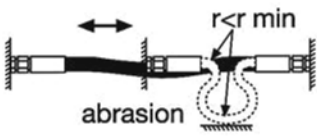
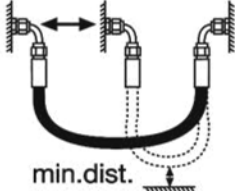
Oikea asennus

	<p>Vältä letkun joutumista pakotettuun kiertoasentoon asennuksessa.</p>	
		
	<p>Valitse oikeanlaiset liittimet, taivutussäde kohdentuu oikein.</p>	
		
		
	<p>Vältä asetelmassa pituusvenymää ja jyrkkää taivutusta.</p>	
		

Kierretaulukko

Kierrekoko Ulkokier. harjalta mm	Kierrekoko Sisäkier. harjalta mm	Nousu Kierrettä/ tuuma	Nimelliskoko Tiivistyspinta	DIN metrinen 24°	BSP (T) (R, RK) 60°	JIC 37°	NPTF-kartio NPSM 60°	SAE 45°	UNF O-rengas- tiivistys	DIN 2353 L/S-sarja putkiliitin	ORFS (UN)
9,7	8,6	28	-3		R 1/8"						
9,7	8,6	27	-3				1/8-27				
10,0	8,4			M10 × 1,5							
11,1	9,7	30	-4			7/16-20		7/16-20	7/16-20		
12,0	10,2			M12 × 1,5						L6	
12,7	11,3	20	-5			1/2-20		1/2-20	1/2-20		
13,2	11,4	19	-4		R 1/4"						
13,1	11,4	18	-4				1/4-18				
14,1	12,5		-4								9/16"-18
14,0	12,2			M14 × 1,5						L8, S6	
14,3	12,8	18	-6			9/16-18			9/16-18		
15,9	14,6	18	-6					5/8-18			
16,0	14,2			M16 × 1,5						L10, S8	
16,7	14,9	19	-6		R 3/8"						
16,6	14,9	18	-6				3/8-18				
17,3	16,0		-6								11/16"-16
18,0	16,2			M18 × 1,5						L12, S10	
19,1	17,6	16	-8			3/4-16		3/4-16	3/4-16		
20,0	18,2			M20 × 1,5						S12	
20,5	19		-8								13/16"-16
20,9	18,5	14	-8		R 1/2"		1/2-14				
22,0	20,2			M22 × 1,5						L15, S14	
22,2	20,5	14	-10			7/8-14		7/8-14	7/8-14		
22,9	20,6	14			R 5/8"						
24,0	22,2			M24 × 1,5						S16	
25,2	23,2		-10								1"-14
26,0	24,2			M26 × 1,5						L18	
26,4	24,1	14	-12		R 3/4"		3/4-14				
26,9	25,4	14	-12					1 1/16-14			
26,9	24,9	12	-12			1 1/16-12			1 1/16-12		
30,0	27,9			M30 × 2						L22, S20	
30,0	28,0		-12								1 3/16"-12
33,2	30,3	11	-16		R 1"						
33,3	31,3	12	-16			1 5/16-12		1 5/16-12	1 5/16-12		
33,4	30,3	11 1/2	-16				1-11 1/2				
36,0	33,9			M35 × 2						L28, S25	
36,3	34,5		-16								1 7/16"-12
41,3	39,2	12	-20			1 5/8-12		1 5/8-12	1 5/8-12		
42,0	39,5			M42 × 2						S30	
41,9	38,9	11	-20		R 1 1/4"						
42,0	39,2	11 1/2	-20				1 1/4-11 1/2				
42,7	40,8		-20								1 11/16"-12
45,0	42,5			M45 × 2						L35	
47,6	45,6	12	-24			1 7/8-12		1 7/8-12	1 7/8-12		
47,8	44,8	11	-24		R 1 1/2"						
47,9	45,1	11 1/2	-24				1 1/2-11 1/2				
50,6	48,8		-24								2"-12
52,0	49,5			M52 × 2						L42, S38	
59,6	56,6	11	-32		R 2"						
59,7	57,0	11 1/2	-32				2-11 1/2				
63,5	61,5	12	-32			2 1/2-12		2 1/2-12	2 1/2-12		
78,2	72,2	11	-40		R 2 1/2"						
87,9	84,9	11	-48		R 3"						

Würth Hydrauliiikka Centerit

Joensuu	Kuurnankatu 28 A	80130 Joensuu
Jyväskylä	Alasinkatu 11	40320 Jyväskylä
Kajaani	Lankkukuja 1	87400 Kajaani
Kemi	Karjalahdenkatu 3	94600 Kemi
Kemijärvi	Pajulantie 2	98100 Kemijärvi
Kittilä	Valtatie 43 A 1	99100 Kittilä
Kolari	Suittitie 1	95900 Kolari
Kuopio	Volttikatu 5	70700 Kuopio
Lahti Renkomäki	Laatukatu 17	15680 Lahti
Lappeenranta	Myllymäenkatu 16	53550 Lappeenranta
Lempäälä	Realparkinkatu 1	37570 Lempäälä
Loimaa	Lamminkatu 29	32200 Loimaa
Mänttä-Vilppula	Isonnevantie 1	35800 Mänttä
Oulu	Kempeleentie 9	90400 Oulu
Pieksämäki	Vilhontie 1	76150 Pieksämäki
Pirkkala	Jasperintie 310	33690 Pirkkala
Rovaniemi	Varastotie 1	96100 Rovaniemi
Seinäjoki	Rengastie 1	60120 Seinäjoki
Sodankylä	Vuotturaippa 51	99600 Sodankylä
Tornio	Teollisuuskatu 3	95420 Tornio
Turku	Vanha Tampereentie 186	20380 Turku
Vantaa Varisto	Riihimiehentie 8	01720 Vantaa
Varkaus	Relanderinkatu 44	78200 Varkaus



Würth Centerit palvelevat yli 180 paikassa

**Würth Centerit
avoinna
6.30 - 17.00**

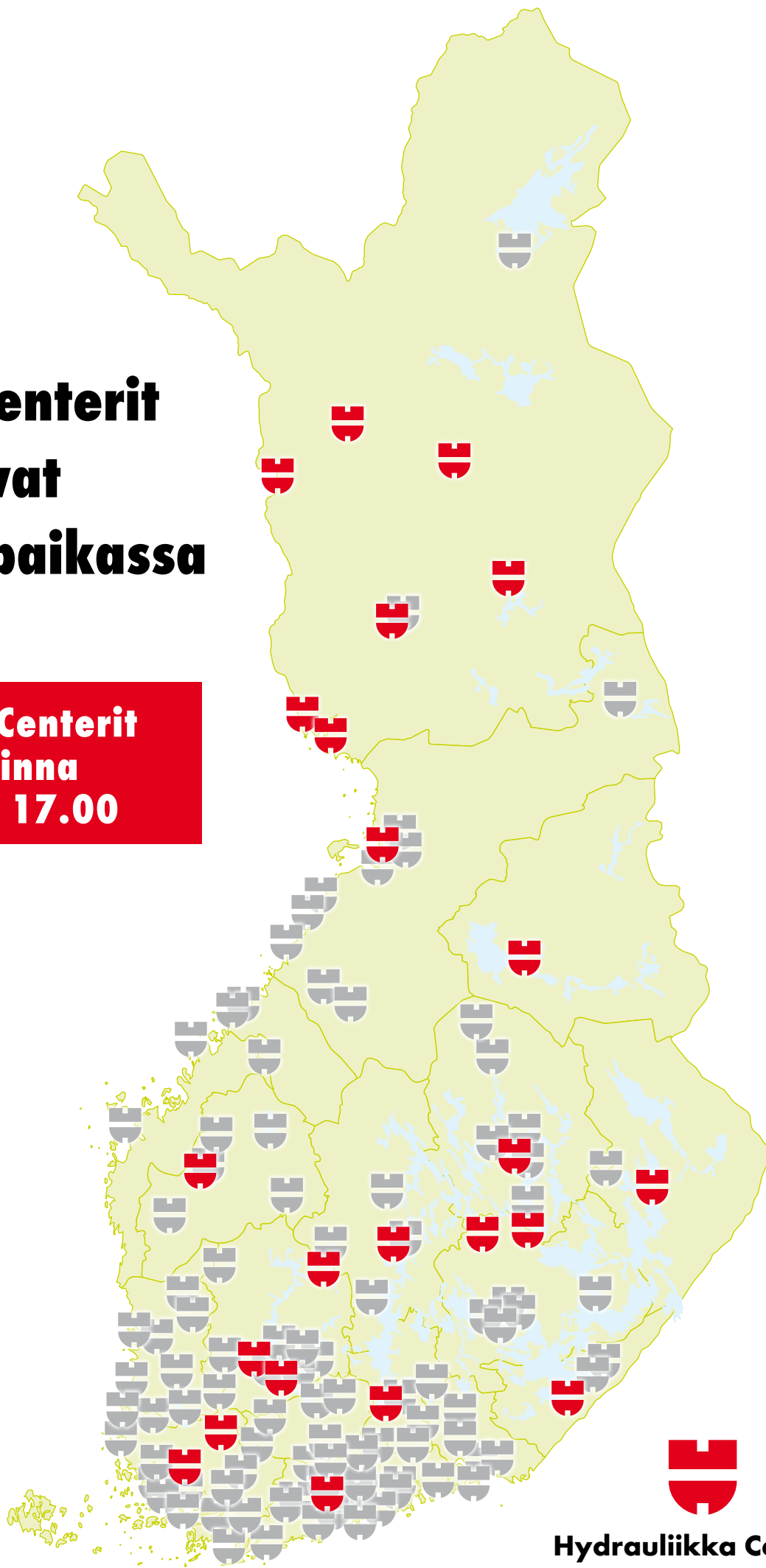

Hydrauliikka Centerit

HYDRAULIIKKA

**Würth Oy**

Würthintie 1 • 11710 Riihimäki
myynti@wurth.fi • www.wurth.fi
Puh. 019 7701